

# PEL 102 PEL 103 PEL 104



**Leistungs- und Energieregistriergerät**

Sie haben einen **Leistungs- und Energieregistriergerät PEL102, PEL103** oder **PEL104** erworben und wir danken Ihnen für Ihr Vertrauen. Um die optimale Benutzung Ihres Gerätes zu gewährleisten, bitten wir Sie:

- diese Bedienungsanleitung **sorgfältig zu lesen**
- die Benutzungshinweise **genau zu beachten**.



ACHTUNG, GEFAHR! Sobald dieses Gefahrenzeichen irgendwo erscheint, ist der Benutzer verpflichtet, die Anleitung zu Rate zu ziehen.



Achtung! Stoßspannungsgefahr. Mit diesem Symbol gekennzeichnete Teile stehen möglicherweise unter Gefahrenspannung!



Das Gerät ist durch eine doppelte Isolierung geschützt.



Erde.



USB-Anschluss.



Ethernet-Anschluss (RJ45).



SD Karte.



Netzanschluss.



Praktischer Hinweis oder guter Tipp.



SIM-Karte.



Die Lebenszyklusanalyse des Produkts gemäß ISO14040 hat ergeben, dass das Produkt als recyclingfähig eingestuft wird.



Die CE-Kennzeichnung bestätigt die Übereinstimmung mit der europäischen Niederspannungsrichtlinie 2014/35/EU, der Richtlinie zur elektromagnetischen Verträglichkeit 2014/30/EU, der Funkanlagenrichtlinie 2014/53/EU, sowie der RoHS-Richtlinie zur Beschränkung der Verwendung bestimmter gefährlicher Stoffe 2011/65/EU und 2015/863/EU.



Mit der UKCA-Kennzeichnung erklärt der Hersteller die Übereinstimmung des Produkts mit Vorschriften des Vereinigten Königreichs, insbesondere in den Bereichen Niederspannungssicherheit, elektromagnetische Verträglichkeit und Beschränkung der Verwendung bestimmter gefährlicher Stoffe.



Der durchgestrichene Mülleimer bedeutet, dass das Produkt in der europäischen Union gemäß der WEEE-Richtlinie 2012/19/EU einer getrennten Elektroschrott-Verwertung zugeführt werden muss. Das Produkt darf nicht als Haushaltsmüll entsorgt werden.

### Definition der Messkategorien

- Die Kategorie IV bezieht sich auf Messungen, die an der Quelle von Niederspannungsinstallationen vorgenommen werden. Beispiele: Anschluss an das Stromnetz, Energiezähler und Schutzeinrichtungen.
- Die Kategorie III bezieht sich auf Messungen, die an der Elektroinstallation eines Gebäudes vorgenommen werden. Beispiele: Verteilerschränke, Trennschalter, Sicherungen, stationäre industrielle Maschinen und Geräte.
- Die Kategorie II bezieht sich auf Messungen, die direkt an Kreisen der Niederspannungs-Installation vorgenommen werden. Beispiele: Stromanschluss von Haushaltsgeräten oder tragbaren Elektrowerkzeugen.

# SICHERHEITSHINWEISE

---

Dieses Gerät entspricht der Sicherheitsnorm IEC/EN 61010-2-030 oder BS EN 61010-2-030, die Leitungen der Norm IEC/EN 61010-031 oder BS EN 61010-031 und die Stromwandler der IEC/EN 61010-2-032 oder BS EN 61010-2-032 in der Messkategorie III für Spannungen bis 1000 V oder Messkategorie IV für Spannungen bis 600 V.

Die Nichtbeachtung der Sicherheitshinweise kann zu Gefahren durch elektrische Schläge, durch Brand oder Explosion, sowie zur Zerstörung des Geräts und der Anlage führen.

- Der Benutzer bzw. die verantwortliche Stelle müssen die verschiedenen Sicherheitshinweise sorgfältig lesen und gründlich verstehen. Die umfassende Kenntnis und das Bewusstsein der elektrischen Gefahren sind bei jeder Benutzung dieses Gerätes unverzichtbar.
- Verwenden Sie ausschließlich das mitgelieferte Zubehör (Messleitungen, Prüfspitzen usw...). Die Verwendung von Zubehör mit niedrigerer Bemessungsspannung oder Messkategorie verringert die zulässige Spannung bzw. Messkategorie auf den jeweils niedrigsten Wert des verwendeten Zubehörs.
- Prüfen Sie vor jeder Benutzung den einwandfreien Zustand der Isolierung der Messleitungen, des Gehäuses und des Zubehörs. Teile mit auch nur stellenweise beschädigter Isolierung müssen für eine Reparatur oder für die Entsorgung ausgesondert werden.
- Verwenden Sie das Gerät niemals an Netzen mit höheren Spannungen oder Messkategorien als den angegebenen.
- Verwenden Sie das Gerät niemals, wenn es beschädigt, unvollständig oder schlecht geschlossen erscheint.
- Verwenden Sie ausschließlich das vom Hersteller gelieferte Netzteil.
- Stellen Sie vor dem Herausnehmen der SD-Karte sicher, dass das Gerät von allen Anschlüssen getrennt und ausgeschaltet ist.
- Verwenden Sie stets die erforderliche persönliche Schutzausrüstung.
- Fassen Sie Messleitungen, Prüfspitzen, Krokodilklemmen und ähnliches immer nur hinter dem Griffschutzkragen an.
- Ein eventuell feuchtes Gerät muss abgetrocknet werden, bevor man es anschließt.
- Reparaturen und messtechnische Überprüfungen dürfen nur durch zugelassenes Fachpersonal erfolgen.

# INHALTSVERZEICHNIS

<b>1. ÜBERGABE</b> .....	<b>5</b>
1.1. Lieferumfang.....	5
1.2. Zubehör.....	6
1.3. Ersatzteile.....	6
1.4. Batterie Aufladen.....	6
<b>2. GERÄTEVORSTELLUNG</b> .....	<b>7</b>
2.1. Beschreibung.....	7
2.2. PEL102.....	8
2.3. PEL103.....	9
2.4. PEL104.....	10
2.5. Rückseite.....	11
2.6. Anschlussleiste.....	11
2.7. Anbringen der Farbklemmen.....	12
2.8. Anschlüsse.....	12
2.9. Montage.....	13
2.10. Tastenfunktionen.....	13
2.11. LCD-Anzeige (PEL103 und PEL104).....	13
2.12. Signallampen.....	15
2.13. Speicherkarte.....	16
<b>3. BETRIEB</b> .....	<b>17</b>
3.1. Ein- und Ausschalten des Geräts.....	17
3.2. Verbindung über USB oder LAN Ethernet.....	17
3.3. Verbindung über wi-fi/bluetooth-/3G-umts/gprs.....	18
3.4. Gerätekonfiguration.....	19
3.5. Information.....	23
<b>4. VERWENDUNG</b> .....	<b>26</b>
4.1. Versorgungsnetze und PEL-Anschlüsse.....	26
4.2. Einsatz von externen Datenloggern (PEL104).....	32
4.3. Aufzeichnung.....	32
4.4. Anzeige von Messungen.....	32
<b>5. PEL-TRANSFER-SOFTWARE</b> .....	<b>52</b>
5.1. Funktionsumfang.....	52
5.2. PEL Transfer installieren.....	52
5.3. PEL-Anwendung.....	53
<b>6. TECHNISCHE DATEN</b> .....	<b>55</b>
6.1. Referenzbedingungen.....	55
6.2. Elektrische Daten.....	55
6.3. Kommunikation.....	67
6.4. Versorgung.....	67
6.5. Umgebungsbedingungen.....	68
6.6. Mechanische Daten.....	68
6.7. Elektrische Sicherheit.....	68
6.8. Elektromagnetische Verträglichkeit.....	69
6.9. Funkemission.....	69
6.10. Speicherkarte.....	69
<b>7. WARTUNG</b> .....	<b>70</b>
7.1. Reinigung.....	70
7.2. Akku.....	70
7.3. Aktualisierung der Firm- und Software.....	70
<b>8. GARANTIE</b> .....	<b>72</b>
<b>9. ANLAGEN</b> .....	<b>73</b>
9.1. Messungen.....	73
9.2. Messformeln.....	75
9.3. Aggregation.....	76
9.4. Zulässige Stromnetze.....	78
9.5. Mengen nach Versorgungsnetzen.....	79
9.6. Glossar.....	83

# 1. ÜBERGABE

## 1.1. LIEFERUMFANG



Abbildung 1

Nr.	Bezeichnung	Menge
①	PEL102, PEL103 oder PEL104 (modellabhängig).	1
②	Sicherheitsleitungen Banane-Banane gerade-gerade schwarz mit Klettverschluss-Fixierung.	4
③	Krokodilklemmen schwarz.	4
④	USB-Kabel Typ A-B, 1,5 m.	1
⑤	Stromkabel, 1,5 m.	1
⑥	Adapter PEL (PEL104)	0 oder 1
⑦	Transporttasche.	1
⑧	Satz Stifte und Ringe zur Kennzeichnung der einzelnen Phasen bei den Messleitungen und Stromwandlern.	12
⑨	SD Karte 8 Gb (in der Gerät).	1
⑩	Adapter SD-Karte/USB.	1
⑪	Prüfzertifikat.	1
⑫	Mehrsprachiges Sicherheitsdatenblatt. .	1
⑬	Schnellstart-Anleitung.	13

Tabelle 1

## 1.2. ZUBEHÖR

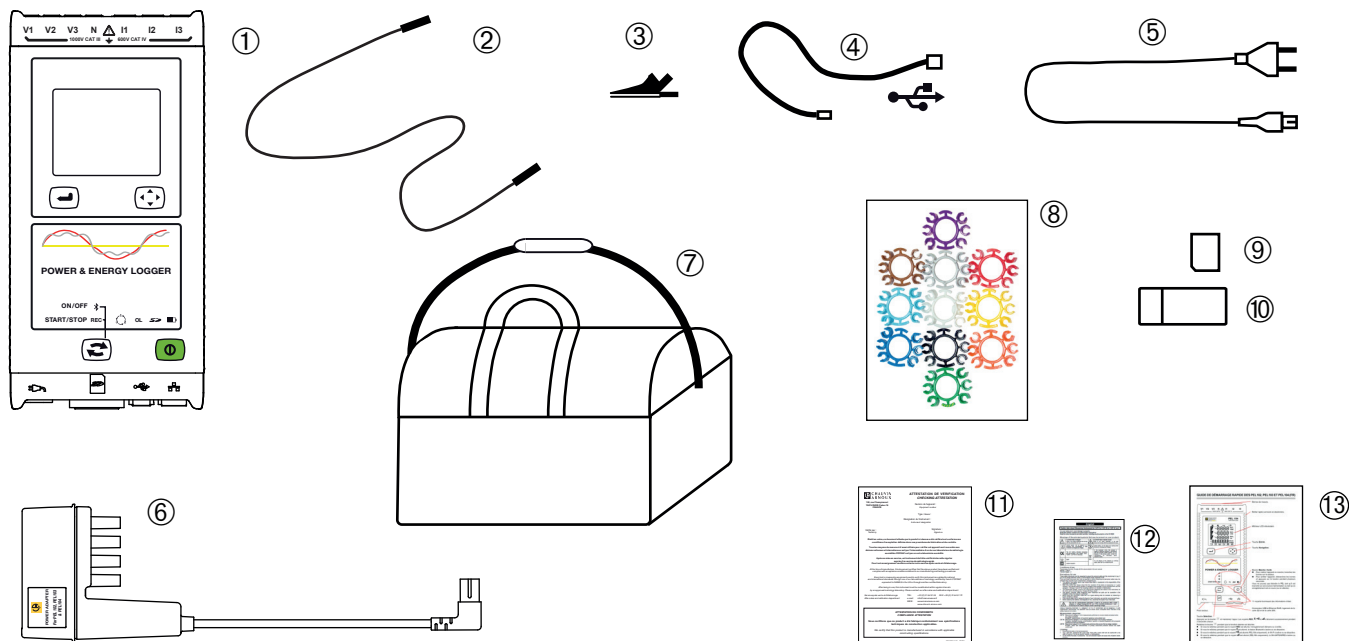
- MiniFlex® MA193 250 mm
- MiniFlex® MA193 350 mm
- MiniFlex® MA194 250 mm
- MiniFlex® MA194 350 mm
- MiniFlex® MA194 1000 mm
- Zange MN93
- Zange MN93A
- Zange C193
- AmpFlex® A193 450 mm
- AmpFlex® A193 800 mm
- Zange PAC93
- Zange E3N
- BNC-Adapter für Zange E3N
- Zange J93
- Adapter 5 A (Dreiphasig)
- Adapter 5 A Essailec®
- Netzteil + Zange E3N
- Dataview Software
- Adapter PEL
- Datenlogger L452 (PEL104)

## 1.3. ERSATZTEILE

- USB-Kabel Typ A-B
- Netzanschlusskabel (1,5 m)
- Transporttasche Nr. 23
- Satz mit 4 Sicherheitsleitungen Banane-Banane gerade-gerade schwarz, 4 Krokodilklemmen und 12 Stiften und Ringen

Für Zubehör und Ersatzteile besuchen Sie bitte unsere Website.

[www.chauvin-arnoux.com](http://www.chauvin-arnoux.com)

## 1.4. BATTERIE AUFLADEN

Vor der ersten Verwendung muss der Akku bei Temperaturen zwischen 0 und 40°C vollständig aufgeladen werden.

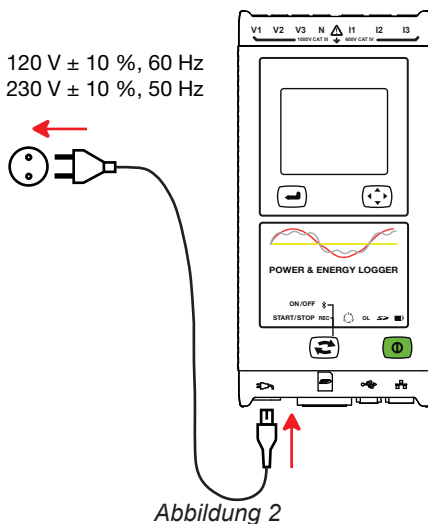

Das Stromkabel an Gerät und Stromnetz anstecken.

Das Gerät startet.

Die Signallampe  leuchtet solange, bis der Akku vollständig aufgeladen ist.



Bei einem ganz entladenen Akku dauert das Laden etwa 5 Stunden.



Nach längerer Nichtbenutzung des Geräts kann sich der Akku vollständig entladen. In diesem Fall blinkt die LED  im Sekundentakt zwei Mal. Nach 5 vollständigen Entlade-/Ladezyklen des Geräts hintereinander erreicht der Akku 95% seiner Kapazität wieder.

## 2. GERÄTEVORSTELLUNG

### 2.1. BESCHREIBUNG

**PEL: Power & Energy Logger** (Leistungs- und Energieregistriergerät)

PEL102, PEL103 und PEL104 sind einfach zu bedienende Leistungs- und Energieregistriergeräte (ein-, zwei- bzw. dreiphasig Y und  $\Delta$ ).

Der PEL bietet alle Leistungs- und Energieregistrierfunktionen, wie sie für die meisten Versorgungsnetze (50 Hz, 60 Hz, 400 Hz und DC) weltweit benötigt werden, sowie zahlreiche Anschlussmöglichkeiten für verschiedenste Anlagen. Der Logger ist für den Betrieb in 600 V CAT IV/1000 V CAT III Umgebungen ausgelegt.

Er ist kompakt und lässt sich in zahlreiche Schaltanlagen einpassen.

Der Logger bietet folgende Messungen und Berechnungen:

- Direkte Spannungsmessung bis 600 V CAT IV/1000 V CAT III
- Direkte Strommessung mit Stromwandlern MA194 in den Bereichen 50mA bis 10000A
- Messung der Wirkleistung (W), Blindleistung (var) und Scheinleistung (VA)
- Messung der Wirkenergie an Netz- und Lastseite (Wh), Blindenergie 4-Quadranten (varh) und Scheinenergie (VAh)
- Leistungsfaktor (PF),  $\cos \varphi$  und  $\tan \Phi$
- Scheitelfaktor
- Gesamtverzerrungsfaktor (THD) der Spannungen und Ströme
- Oberschwingungen von Spannung und Strom bis zur 50. Ordnung bei 50/60 Hz
- Frequenzmessungen
- RMS- und DC-Messungen mit 128 Samples/Zyklus-gleichzeitig an jeder Phase
- Dreifache LCD-Anzeige mit weißer Displaybeleuchtung auf PEL 103 und 104 (gleichzeitige Anzeige von drei Phasen)
- Speicherung der Messwerte und Berechnungsergebnisse auf SD- oder SDHC-Karte
- Automatische Erkennung der Stromwandler
- Konfiguration der Übersetzungsverhältnisse für Ströme und Spannungen an externen Wandlern
- Stützt 17 verschiedene Anschlüsse oder Stromversorgungsnetze
- USB-, LAN- (Ethernet) und Bluetooth-Anschluss
- PEL Transfer Software ermöglicht Daten einlesen, Konfiguration und PC-Koppelung in Echtzeit
- Eine Android-Applikation zur Echtzeitkommunikation und zum Konfigurieren des PEL über Smartphone oder Tablet-PC.

Nur PEL104:

- 3G-UMTS/GPRS, Wi-Fi-Anschluss.
- Kommunikation mit bis zu vier Datenloggern, Datenlogger L452 (optional) zur Aufzeichnung von Spannungen, Strömen, Ereignissen)
- Messung der Wirkleistungen Grundschiwingung.
- 32 programmierbare Warnmeldungen für die Messungen oder für die analogen Eingänge zum Datenlogger L452 (optional), der über Bluetooth kommuniziert.
- Ein IRD-Server zur Datenübertragung über private IP-Adressen.
- Versenden von regelmäßigen Berichten per E-Mail.

## 2.2. PEL102



Abbildung 3



## 2.3. PEL103

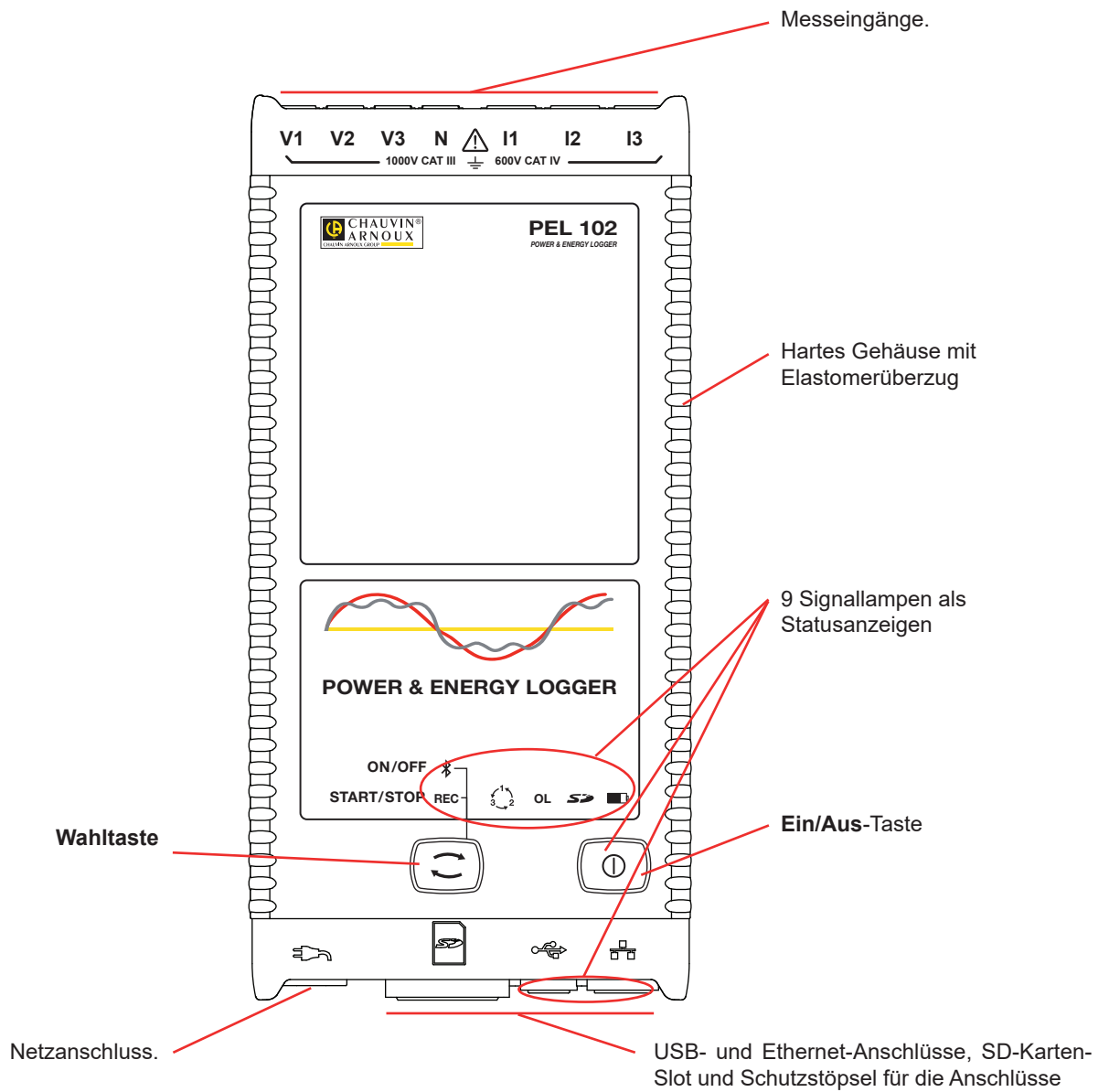

Abbildung 4

## 2.4. PEL104

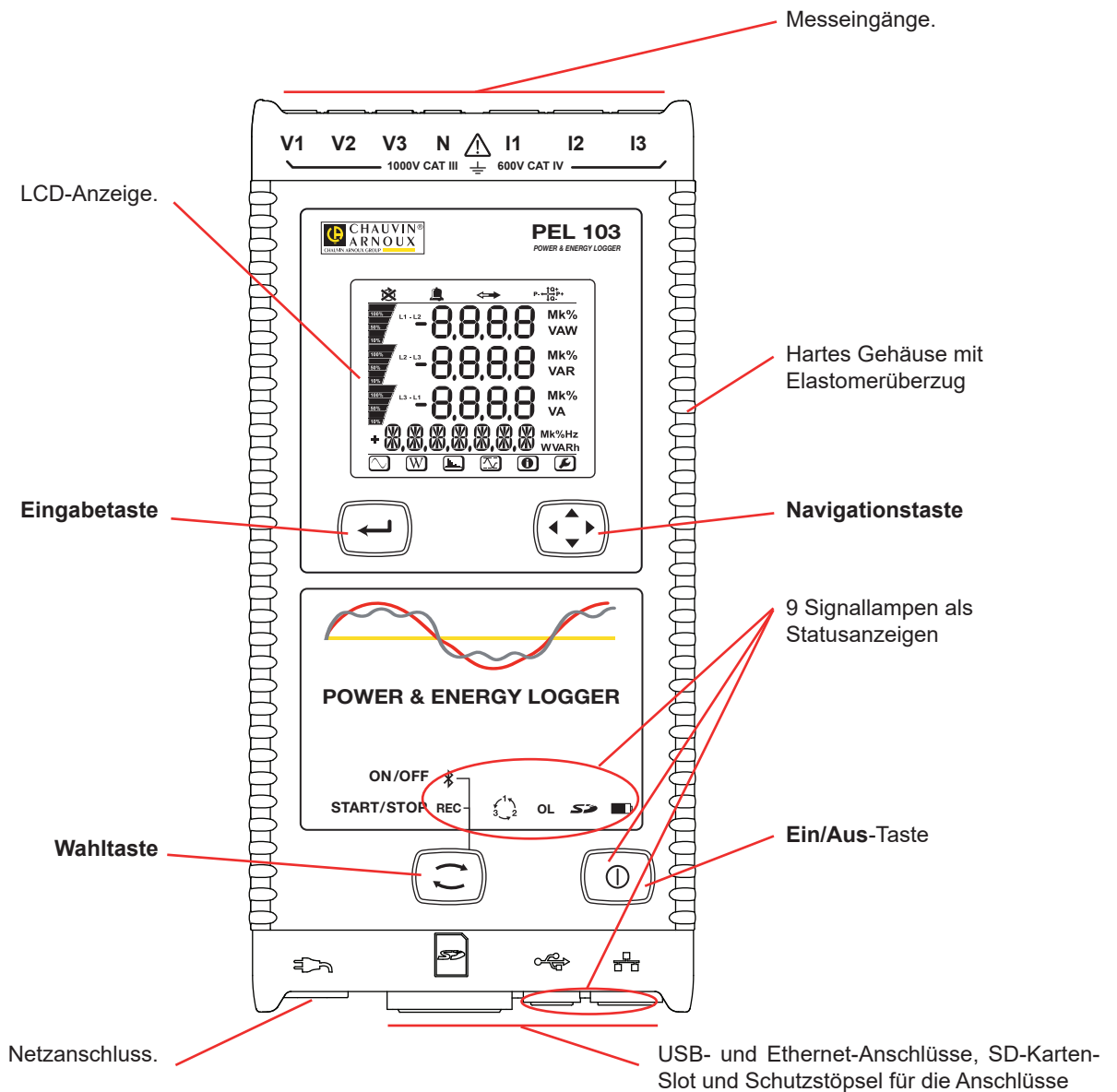

Abbildung 5

## 2.5. RÜCKSEITE

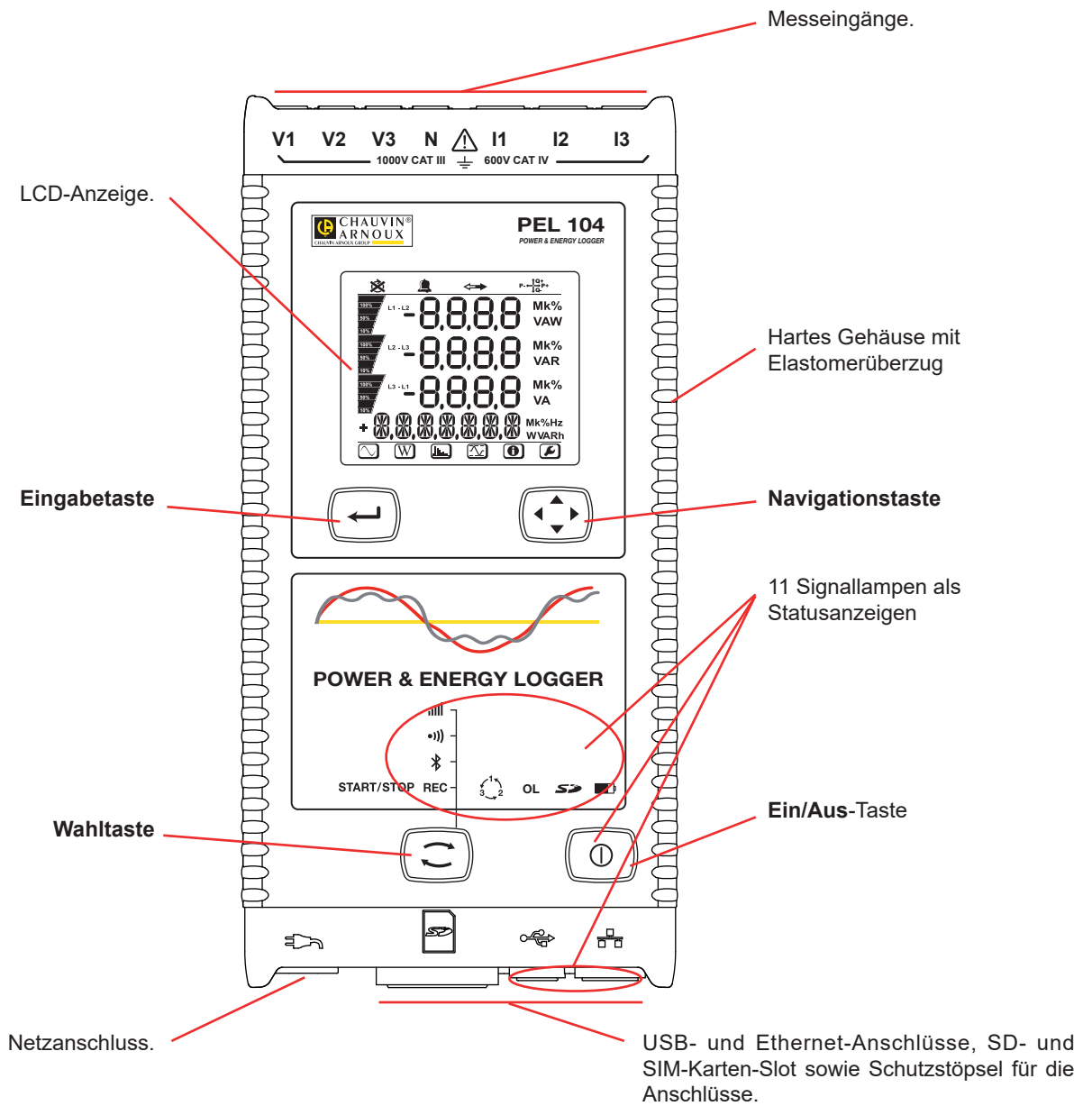

Abbildung 6

## 2.6. ANSCHLUSSLEISTE



Abbildung 7

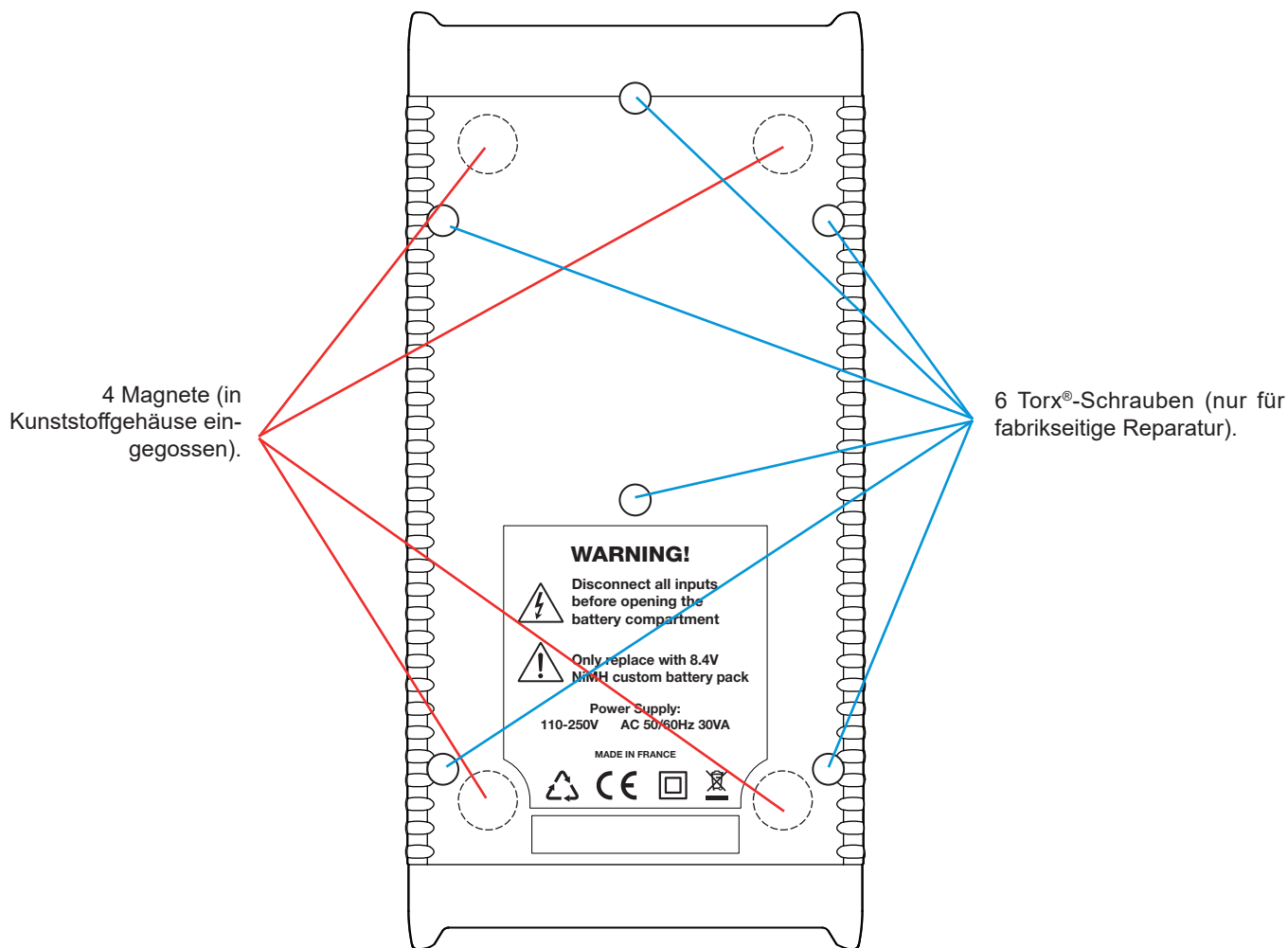

Bevor die Stromwandler angeschlossen werden, sind die entsprechenden Sicherheitsdatenblätter zu lesen!.

## 2.7. ANBRINGEN DER FARBKLEMMEN

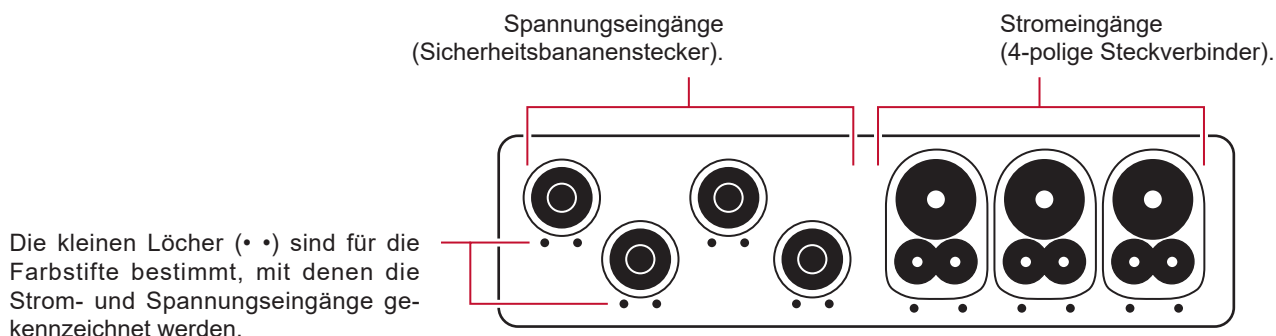
Der Lieferumfang des Geräts umfasst zwölf Mal Farbringe und Farbklemmen, mit denen die Stromwandler, Leitungen und Eingänge gekennzeichnet werden.

- Dazu die Farbklemmen lösen und in die Löcher unter den Buchsen stecken, die Großen in die Stromeingänge, die Kleinen in die Spannungseingänge.
- Dann den gleichfarbigen Ring an die Spitze stecken, die zum betreffenden Eingang gehört.



Abbildung 8

## 2.8. ANSCHLÜSSE

SIM-Kartenschlitz (nur PEL 104).

USB-Stecker.

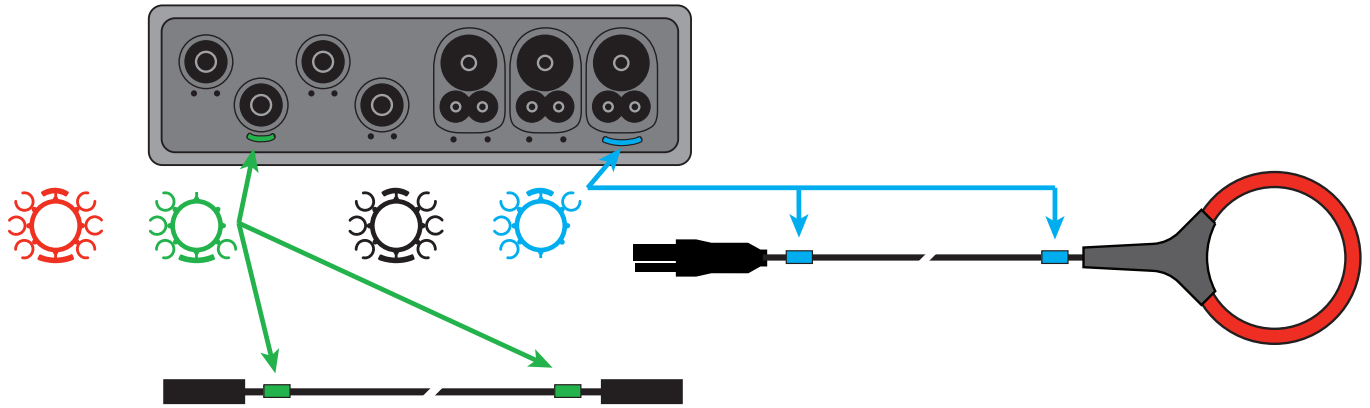
Netz kabelanschluss.

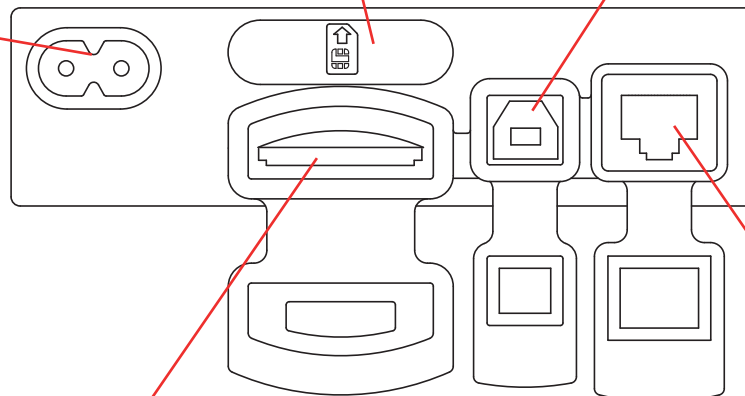

SD-Karten-Slot.

Ethernet-Stecker RJ45

Abbildung 9

## 2.9. MONTAGE

Als Logger ist ein PEL dazu bestimmt, für längere Zeit in einem Technikraum untergebracht zu werden.

PEL darf nur in einem gut durchlüfteten Raum bei den unter Abs. 6.5. angeführten Temperaturhöchstwerten aufgestellt werden.

PEL lässt sich mit Hilfe der eingebauten Magnete an senkrechten Metallplatten anbringen.



Das starke Magnetfeld kann Festplatten und medizinische Geräte beschädigen.

## 2.10. TASTENFUNKTIONEN

Taste	Beschreibung
	<p><b>Ein/Aus-Taste</b> Gerät ein- und ausschalten.</p> <p><b>Hinweis:</b> Solange das Gerät an das Stromnetz angeschlossen ist bzw. solange noch eine Aufzeichnung läuft oder programmiert ist, kann es nicht ausgeschaltet werden.</p>
	<p><b>Wahltaste</b> Drückt man lang auf die Taste wird ein Speichervorgang ein- bzw. ausgeschaltet, eine Wi-F (PEL104)i-/Bluetooth-/3G-UMTS/GPRS (PEL104)-Verbindung aufgebaut bzw. getrennt.</p>
	<p><b>Eingabetaste (nur für PEL103 und PEL104)</b> Im Konfigurationsmodus: Auswahl des zu ändernden Parameters. Messungsanzeige- und Leistungsanzeigemodus: Anzeige der Phasenwinkel und Teilenergien.</p>
	<p><b>Navigationstaste (nur für PEL103 und PEL104)</b> Durchblättern der Anzeigedaten für den LCD-Bildschirm.</p>

Tabelle 2

## 2.11. LCD-ANZEIGE (PEL103 UND PEL104)



Abbildung 10

Die unteren und oberen Anzeigerahmen geben folgende Informationen:





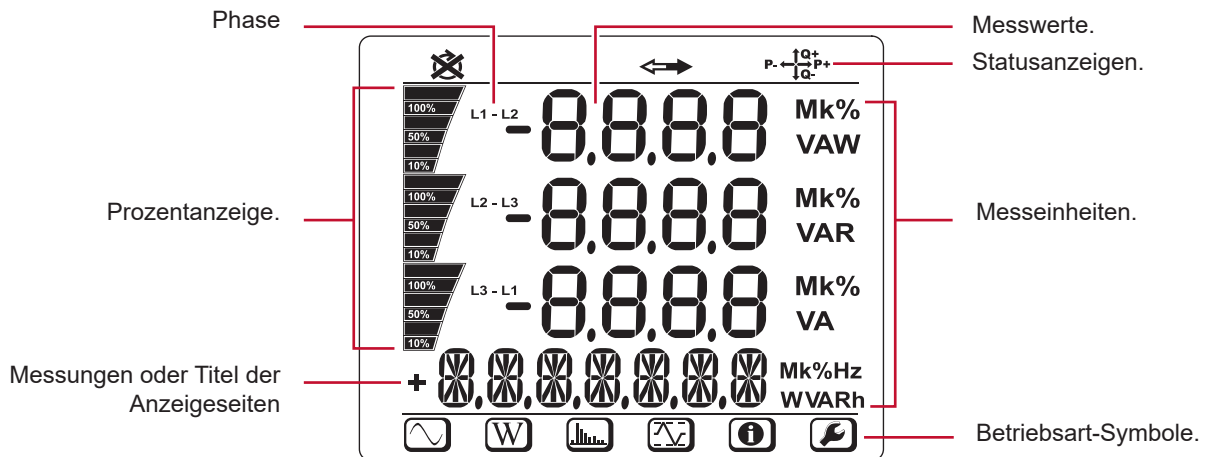



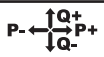

Symbol	Beschreibung
	Umkehrung der Phasenfolge bzw. Phase fehlt (nur bei Dreiphasensystemen und nur im Messmodus, siehe Erklärung unten)
	Daten stehen zum Speichern bereit (fehlt dieser Hinweis, kann das einen Gerätefehler bedeuten)
	Quadrant de Leistung (siehe Abs. 9.1)
	Messmodus (Ist-Werte) (siehe Abs. 4.4.1)
	Modus Leistung und Energie (siehe Abs. 4.4.2)
	Oberschwingungsmodus (siehe Abs. 4.4.3)
	Max. Modus (siehe Abs. 4.4.4)
	Informationsmodus (siehe Abs. 3.5)
	Konfigurationsmodus (siehe Abs. 3.4)

Tabelle 3







### Phasenfolge

Das Phasenfolge-Symbol wird nur dann angezeigt, wenn eine Messart gewählt ist.

Die Phasenfolge wird im Sekundentakt festgelegt. Bei falscher Phasenfolge erscheint das Symbol .

- Die Phasenfolge der Spannungseingänge wird nur dann angezeigt, wenn die Spannungen auf dem Messbildschirm erscheinen.
- Die Phasenfolge der Stromeingänge wird nur dann angezeigt, wenn die Ströme auf dem Messbildschirm erscheinen.
- Die Phasenfolge der Spannungs- und Stromeingänge wird nur dann angezeigt, wenn die anderen Messbildschirme erscheinen.
- Quelle und Last müssen mit PEL-Transfer eingestellt sein, damit die Energierichtung (importiert bzw. exportiert) definiert werden kann.

## 2.12. SIGNALLAMPEN

Signallampen und Farbe	Beschreibung
<b>REC</b> Grüne LED (PEL102 PEL103)	<b>Aufzeichnungsstatus</b> LED blinkt alle 5 Sek. ein Mal: Logger ist in Bereitschaft, d.h. keine Aufzeichnung läuft. LED blinkt alle 5 Sek. zwei Mal: Logger in Aufzeichnungsmodus.
<b>REC</b> Rote LED (PEL104)	<b>Aufzeichnungsstatus</b> LED leuchtet nicht: keine Aufzeichnung läuft bzw. ist programmiert LED blinkt: Aufzeichnung ist anhängig LED leuchtet: Aufzeichnung läuft
 Blaue LED	<b>Bluetooth</b> LED leuchtet nicht: Bluetooth deaktiviert. LED leuchtet: Bluetooth aktiv, aber keine Übertragung. LED blinkt: Bluetooth aktiv, Übertragung läuft
 Grüne LED (PEL104)	<b>Wi-Fi</b> LED leuchtet nicht: Wi-Fi ist nicht aktiviert. LED leuchtet: Wi-Fi ist aktiviert aber sendet nicht. LED blinkt: Wi-Fi aktiv, Übertragung läuft.
 Grüne LED (PEL104)	<b>3G-UMTS/GPRS</b> LED leuchtet nicht: 3G-UMTS/GPRS ist nicht aktiviert. LED leuchtet: 3G-UMTS/GPRS ist aktiviert aber sendet nicht. LED blinkt: 3G-UMTS/GPRS aktiv, Übertragung läuft.
 Rote LED	<b>Phasenfolge</b> LED leuchtet nicht: Drehrichtung der Phasen ist richtig. LED blinkt: Drehrichtung der Phasen ist falsch. Das bedeutet, dass einer der folgenden Fälle vorliegt: <ul style="list-style-type: none"> <li>■ Phasenverschiebung zwischen den Phasenströmen ist um 30° größer als normal (120° dreiphasig und 180° zweiphasig).</li> <li>■ Phasenverschiebung zwischen den Phasenspannungen ist um 10° größer als normal.</li> <li>■ Phasenverschiebung zwischen den Strömen und Spannungen der einzelnen Phasen ist um 60° größer als Null (an der Last) bzw. 180° (an der Quelle).</li> </ul>
<b>OL</b> Rote LED	<b>Überlast</b> Leuchtet nicht: Keine Überlast an den Eingängen vorhanden. LED blinkt: Überlast an zumindest einem Eingang, Spitze fehlt bzw. ist falsch angeschlossen.
 Rote/grüne LED	<b>SD-Karte</b> Grüne LED leuchtet: SD-Karte ist OK. Rote LED blinkt: SD-Karte wird initialisiert. Rote und grüne LED blinken: SD-Karte ist voll. Hellgrüne LED blinkt: Die SD-Karte wird vor dem Ende der Aufzeichnung voll sein. Rote LED leuchtet: SD-Karte fehlt bzw. ist gesperrt.
 Orange/rote LED	<b>Akku</b> LED leuchtet nicht: Akku vollgeladen. Orange LED leuchtet: Akku wird geladen. Orange LED blinkt: Akku wird nach vollständiger Entladung wieder geladen. Rote LED blinkt: Akku schwach und keine Netzversorgung vorhanden.
 Grüne LED in der Ein/Aus-Taste	<b>Versorgung</b> LED leuchtet: Das Gerät wird über die externe Stromversorgung versorgt LED leuchtet nicht: Das Gerät wird über den Akku versorgt



Signallampen und Farbe	Beschreibung
 <b>Grüne LED</b> <i>im Stecker</i>	<b>USB</b> LED leuchtet nicht: nicht aktiv. LED blinkt: aktiv.
 <b>Gelbe LED</b> <i>im Stecker</i>	<b>Ethernet</b> LED leuchtet nicht: Ethernet-Stack oder -Controller wurden nicht initialisiert. Blinkt langsam (im Sekundentakt): Stack einwandfrei initialisiert. Blinkt rasch (10 Mal pro Sekunde): Controller einwandfrei initialisiert. Zwei Mal blinken, danach Pause: DHCP-Fehler LED leuchtet: Verbindung initialisiert und einsatzbereit.

Tabelle 4

## 2.13. SPEICHERKARTE

Der PEL funktioniert mit FAT32-formatierten SDHC-Karten und mit bis zu 32 Gb Kapazität.

PEL wird mit einer formatierten SD-Karte geliefert. Wenn Sie eine neue SD-Karte installieren möchten:

- Mit  gekennzeichnete Elastomerabdeckung öffnen.
- Die SD-Karte in das Gerät drücken und entfernen.



Achtung: SD-Karte nicht herausnehmen solange eine Aufzeichnung läuft.

- Sicherstellen, dass die neue SD-Karte nicht gesperrt ist.
- Die SD-Karte vorzugsweise mit PEL-Transfer oder mit einem PC formatieren.
- Neue Karte bis zum Anschlag einschieben.
- Elastomerabdeckung wieder anbringen.

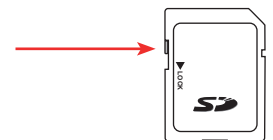



## 3. BETRIEB

---

Vor dem Aufzeichnen muss der Logger konfiguriert werden. Gehen Sie zur Programmierung eines PEL folgendermaßen vor:

- Wi-Fi (PEL104), Bluetooth, USB, Ethernet-Verbindung herstellen oder 3G-UMTS/GPRS (PEL104).
- Der Anschluss hängt vom Versorgungsnetz ab.
- Die Stromwandler anschließen.
- Gegebenenfalls die Primär- und Sekundär-Nennspannungen festlegen.
- Gegebenenfalls Primär-Nennstrom und Neutralleiter-Primärnennstrom festlegen.
- Den Aggregationszeitraum wählen.

Diese Einstellungen werden im Konfigurationsmodus (siehe Abs. 3.4) oder mit PEL-Transfer (siehe Abs. 5) vorgenommen. Um ungewollte Änderungen zu vermeiden, kann der PEL während der Aufzeichnung bzw. solange Aufzeichnungen in Warteschleife sind nicht programmiert werden.

### 3.1. EIN- UND AUSSCHALTEN DES GERÄTS

#### 3.1.1. EINSCHALTEN

- PEL mit dem Stromkabel + Adapter an eine Steckdose anschließen, er schaltet sich automatisch ein. Wenn nicht betätigen Sie die **Ein-/Aus-Taste** für 2 Sekunden.
- Die grüne Signallampe unter der **Ein-/Aus-Taste** leuchtet auf, sobald der PEL an die Stromversorgung angeschlossen ist.



Der Akku lädt sich automatisch auf, wenn der PEL an eine Steckdose angeschlossen ist. Ein voll aufgeladener Akku bietet rund 30 Minuten Betriebsautonomie, bei kurzen Pannen und Stromausfällen kann das Gerät also weiterlaufen.

---

#### 3.1.2. PEL AUSSCHALTEN

Der PEL kann nicht ausgeschaltet werden, solange er an eine Stromversorgung angeschlossen ist oder solange eine Aufzeichnung läuft bzw. programmiert ist. Diese Funktionsweise ist eine Vorsichtsmaßnahme, die verhindern soll, dass der Benutzer eine Aufzeichnung unabsichtlich oder fehlerbedingt beendet

Ausschalten des PEL:

- Netzkabel vom Netzanschluss abnehmen.
- **Ein-/Aus-Taste** länger als zwei Sekunden drücken, bis alle Signallampen aufleuchten. **Ein-/Aus-Taste** loslassen.
- Jetzt schaltet der PEL ab und alle Signallampen und die Anzeige erlöschen.
- Wenn noch eine Stromversorgung vorliegt, schaltet sich das Gerät nicht aus.
- Wenn noch eine Aufzeichnung läuft bzw. programmiert ist, schaltet das Gerät nicht aus.

### 3.2. VERBINDUNG ÜBER USB ODER LAN ETHERNET

Über USB und Ethernet kann PEL mit einem Computer verbunden werden, wo man es mit der PEL-Transfer-Software konfigurieren, die Messungen anzeigen und Aufzeichnungsdaten herunterladen kann.

- Nehmen Sie zuerst den Elastomer-Schutzstöpsel vom Anschluss ab.
- Stecken Sie das USB-Kabel oder ein Ethernet-Kabel (nicht mitgeliefert) am Gerät und dem PC an.



Vor dem Anschluss des USB-Kabels installieren Sie die Treiber, die mit der PEL-Transfer-Software (siehe Abs. 5) geliefert wurden.

---



Abbildung 11



Abbildung 12

Unabhängig von der gewählten Verbindung öffnen Sie die PEL-Transfer-Software (siehe Abs. 5), um das Gerät an den PC anzuschließen.

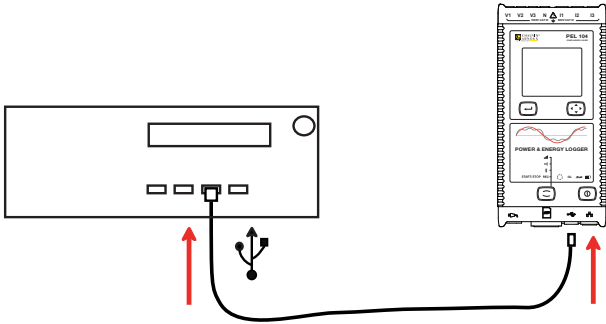

Durch den Anschluss eines USB- oder Ethernet-Kabels wird das Gerät weder eingeschaltet noch der Akku geladen.

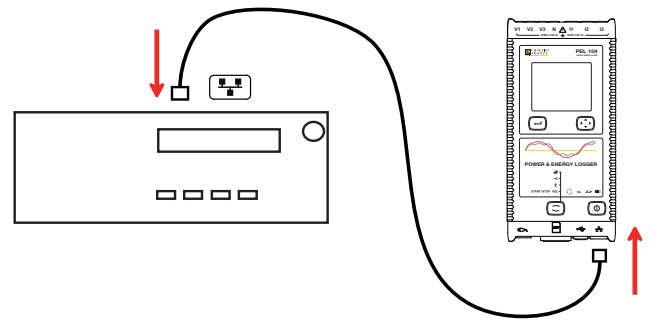
Der PEL hat eine IP-Adresse für die LAN Ethernet Verbindung.

Wenn bei der Gerätekonfiguration mit PEL-Transfer das Feld „DHCP einschalten“ (Dynamische IP-Adresse) angekreuzt ist, fordert das Gerät beim DHCP-Server des Netzes automatisch eine IP-Adresse an.

Internetprotokoll: UDP oder TCP. Standardmäßig wird Anschluss 3041 verwendet. Über PEL-Transfer kann zugelassen werden, dass der PC über einen Router an mehrere Geräte angeschlossen wird.

Wenn DHCP gewählt ist und der DHCP-Server nicht innerhalb von 60 Sekunden gefunden wird, steht auch ein Auto-Modus IP-Adresse zur Verfügung. Die Standardadresse des PEL ist 169.254.0.100. Der Auto-Modus IP-Adresse ist mit APIPA kompatibel. Allerdings kann dann ein Kreuzkabel erforderlich sein.



Wenn gerade eine LAN Ethernet-Verbindung aktiv ist, können die Netzwerkeinstellungen zwar geändert werden, allerdings wird dadurch die Verbindung unterbrochen. Verwenden Sie dazu am besten eine USB-Verbindung.

### 3.3. VERBINDUNG ÜBER WI-FI-/BLUETOOTH-/3G-UMTS/GPRS

Über diese Verbindungen kann das Gerät an Computer, Smartphone oder Tablet angeschlossen werden, wo man es mit der PEL-Transfer-Software konfigurieren, die Messungen anzeigen und Aufzeichnungsdaten herunterladen kann.

Um beim PEL 104 eine 3G-UMTS/GPRS-Verbindung einzurichten, heben Sie zuerst die Elastomer-Schutzstöpsel an, die den SIM-Kartenschlitz schützt. Damit der Stöpsel nicht verloren gehen kann, ist er am Gerät befestigt. Setzen Sie die SIM-Karte in den Steckplatz ein und bringen dann den Stöpsel wieder an.









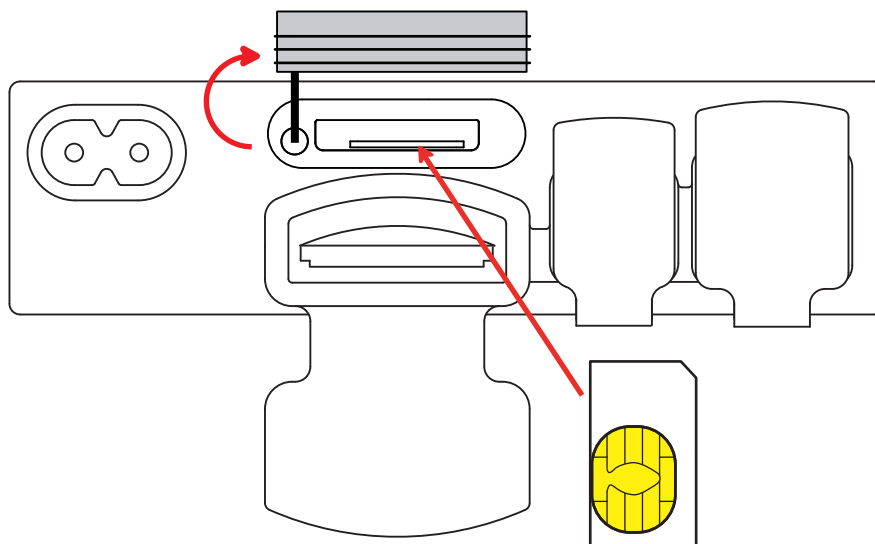

Abbildung 13

Außerdem müssen Sie unter Konfiguration / Kommunikation / 3G den APN (Access Point Name) und den PIN-Code der SIM-Karte über die PEL Transfer-Software angeben. Der IRD-Server wird automatisch aktiviert.

- Drücken Sie die **Wahltaste**  und halten Sie sie. Die Signallampen **REC**, ,  oder  leuchten hintereinander je 3 Sek. lang.
- Lassen Sie die **Wahltaste**  los, während die Signallampe der gewünschten Funktion leuchtet.
  - Wenn Sie also loslassen, während **REC** leuchtet, dann wird die Aufzeichnung gestartet bzw. gestoppt.
  - Wenn Sie loslassen, während  leuchtet, dann wird die Bluetooth-Verbindung aktiviert bzw. deaktiviert.
  - Wenn Sie loslassen, während  leuchtet (nur PEL104), dann wird WLAN aktiviert bzw. deaktiviert.
  - Wenn Sie loslassen, während  leuchtet (nur PEL104), dann wird 3G-UMTS/GPRS aktiviert bzw. deaktiviert.



Abbildung 14

Sollte Ihr Computer kein Bluetooth-Modul besitzen, benötigen Sie einen Adapter PC USB/Bluetooth. Sollte kein Treiber dafür installiert sein, installiert Windows automatisch einen.

Der Kopplungsvorgang hängt vom Betriebssystem, dem Bluetooth-System und dem Driver ab. Bei Bedarf, der Hauptschlüssel ist 0000. Dieser Code lässt sich nicht über PEL-Transfer ändern.

Für die 3G-UMTS/GPRS-Verbindung werden die vom Gerät gesendeten Daten über einen von Chauvin Arnoux gehosteten IRD-Server übertragen. Um sie auf Ihrem PC empfangen zu können, müssen Sie den IRD-Server in PEL Transfer aktivieren.

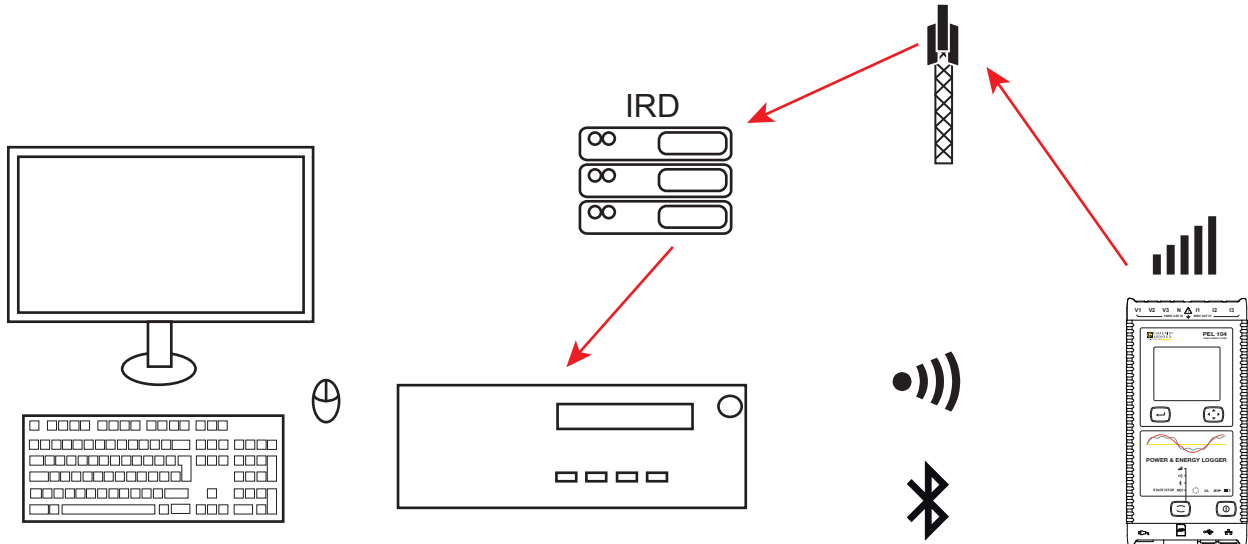
### 3.4. GERÄTEKONFIGURATION

Es ist möglich, einige wichtige Funktionen direkt am Gerät zu konfigurieren. Für eine umfassende Konfiguration verwenden Sie die PEL-Transfer-Software (siehe Abs. 5).

Um den Konfigurationsmodus am Gerät aufzurufen drücken Sie die Tasten ◀ oder ▶ bis das Symbol  markiert ist.

Der folgende Bildschirm wird angezeigt.



Abbildung 15



Wenn der PEL gerade über die PEL-Transfer-Software konfiguriert wird, ist es nicht möglich, den Konfigurationsmodus auf dem Gerät aufzurufen. Sollte man es dennoch versuchen, wird auf dem Gerät LOCK angezeigt.

### 3.4.1. NETZTYPE

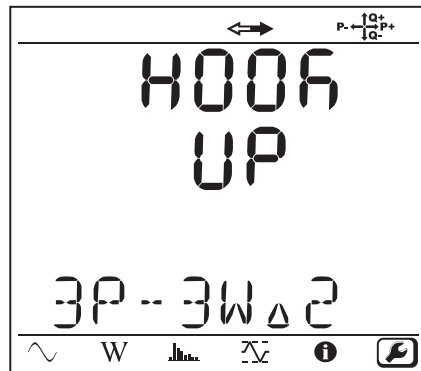
Um das Netzwerk zu ändern drücken Sie die **Eingabetaste** . Der Name des Versorgungsnetzes blinkt. Verwenden Sie Tasten **▲** und **▼**, um ein anderes Netz aus der folgenden Liste zu wählen.

Bezeichnung	Netz
1P-2W	Einphasig 2 Leiter
1P-3W	Einphasig 3 Leiter
3P-3WΔ2	Dreiphasig 3 Leiter (Δ, 2 Stromwandler)
3P-3WΔ3	Dreiphasig 3 Leiter (Δ, 3 Stromwandler)
3P-3WΔb	Dreiphasig 3 Leiter Δ symmetrisch
3P-4WY	Dreiphasig 4 Leiter Y
3P-4WYb	Dreiphasig 4 Leiter Y symmetrisch (Spannungsmessung, fix)
3P-4WY2	Dreiphasig 4 Leiter Y 2½
3P-4WΔ	Dreiphasig 4 Leiter Δ
3P-3WY2	Dreiphasig 3 Leiter (Y, 2 Stromwandler)
3P-3WY3	Dreiphasig 3 Leiter (Y, 3 Stromwandler)
3P-3WO2	Dreiphasig 3 Leiter (offenes Δ, 2 Stromwandler)
3P-3WO3	Dreiphasig 3 Leiter (offenes Δ, 3 Stromwandler)
3P-4WO	Dreiphasig 4 Leiter (offenes Δ)
dC-2W	DC 2 Leiter
dC-3W	DC 3 Leiter
dC-4W	DC 4 Leiter

Tabelle 5

Bestätigen Sie Ihre Wahl mit der Taste **Eingabe** .

### 3.4.2. STROMWANDLER

Stromwandler an das Gerät anschließen.

Diese werden vom Gerät automatisch erkannt. Gesucht wird der Stromwandler zuerst an Buchse I1. Wenn diese unbelegt ist, wird der Stromwandler an Buchse I2, dann an Buchse I3 erfasst.

Sobald die Stromwandler erfasst sind, zeigt das Gerät ihr Verhältnis an.



Alle Stromwandler müssen vom selben Typ sein. Andernfalls wird nur das Modell an I1 zur Auswahl der Stromwandler verwendet.

### 3.4.3. PRIMÄR-NENNSPANNUNG

Übergang zum nächsten Bildschirm mit der Taste ▼.



Abbildung 16

Ändern der Primär-Nennspannung mit der **Eingabetaste** . Mit den Tasten ▲, ▼, ◀ und ▶ den Spannungswert zwischen 50 und 650 000 V einstellen. Bestätigen Sie Ihre Wahl mit der **Eingabetaste** .

### 3.4.4. SEKUNDÄR-NENNSPANNUNG

Übergang zum nächsten Bildschirm mit der Taste ▼.

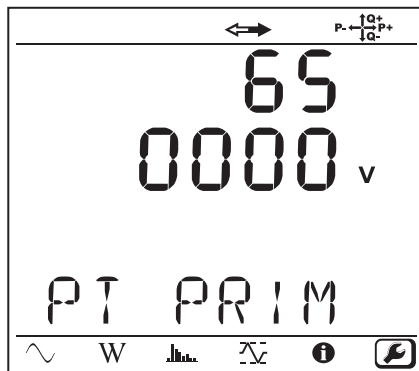
Ändern der Sekundär-Nennspannung mit der **Eingabetaste** . Mit den Tasten ▲, ▼, ◀ und ▶ den Spannungswert zwischen 50 und 1 000V einstellen. Bestätigen Sie Ihre Wahl mit der **Eingabetaste** .

### 3.4.5. PRIMÄR-NENNSTROM

Übergang zum nächsten Bildschirm mit der Taste ▼.





Abbildung 17

Geben Sie den Primär-Nennstrom ein, der ihrem Stromwandlertyp (MiniFlex®/AmpFlex®, MN-Zange, Adapter) entspricht. Dazu drücken Sie die **Eingabetaste** . Mit den Tasten ▲, ▼, ◀ und ▶ wird der Stromwert geändert.

- AmpFlex® A193 und MiniFlex® MA193 oder MA194: 100, 400, 2 000 oder 10 000A (je nach Stromwandler)
- Zange PAC93 und Zange C193: automatisch (1 000A)
- Zange MN93A Messbereich 5A, Adapter 5A: 5 bis 25 000A
- Zange MN93A Messbereich 100A: automatisch (100A)
- Zange MN93: automatisch (200A)
- Zange E3N: 10 oder 100A
- Zange J93: automatisch (3 500 A)

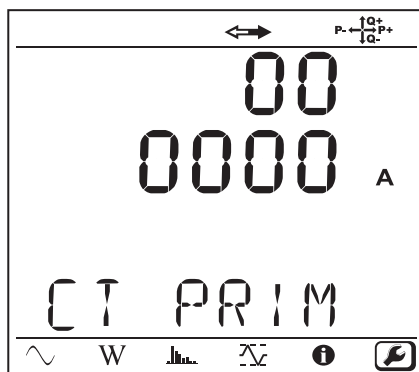
Bestätigen Sie den Wert mit der **Eingabetaste** .

### 3.4.6. AGGREGATIONSZEITRAUM

Übergang zum nächsten Bildschirm mit der Taste ▼.





Abbildung 18

Ändern Sie den Aggregationszeitraum mit der **Eingabetaste** . Mit den Tasten ▲ und ▼ wird der Wert geändert (1, 2, 3, 4, 5, 6, 10, 12, 15, 20, 30 und 60 min).

Bestätigen Sie Ihre Wahl mit der **Eingabetaste** .

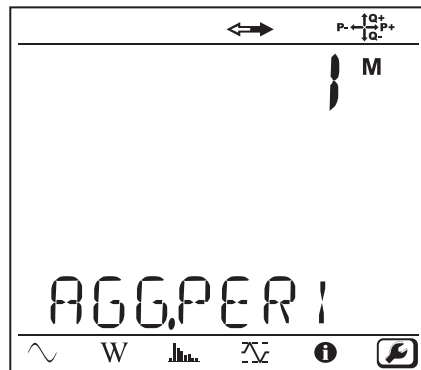
### 3.5. INFORMATION

Um den Informationsmodus am Gerät aufzurufen drücken Sie die Tasten ◀ oder ▶ bis das Symbol  markiert ist.

Mit den Tasten ▲ und ▼ scrollen Sie durch die Geräteinformationen:

#### ■ Netztype

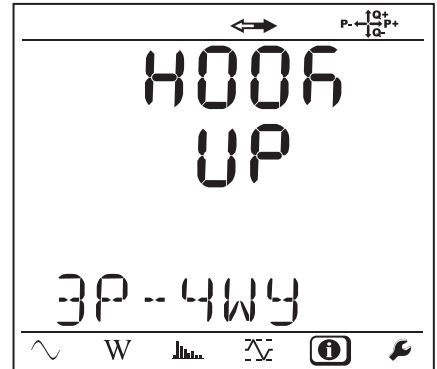

#### ■ Primär-Nennspannung

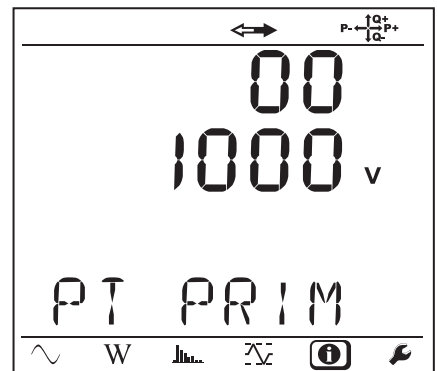

#### ■ Sekundär-Nennspannung

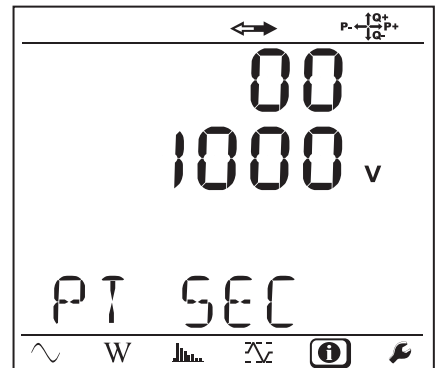

#### ■ Primär-Nennstrom

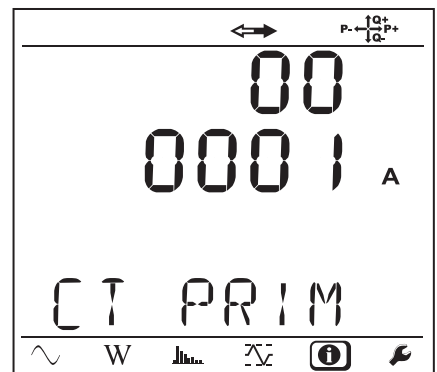

■ Aggregationszeitraum

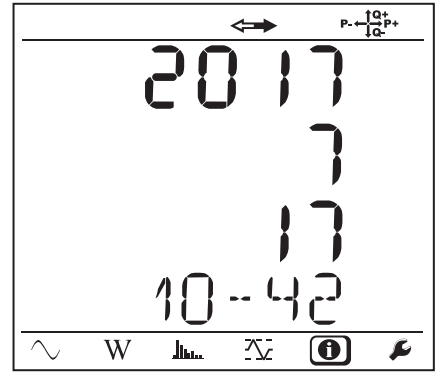

■ Datum und Uhrzeit

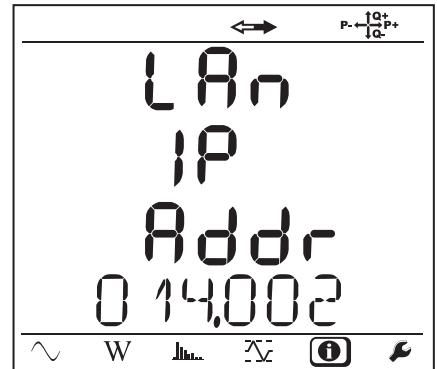

■ IP-Adresse (ablaufend)

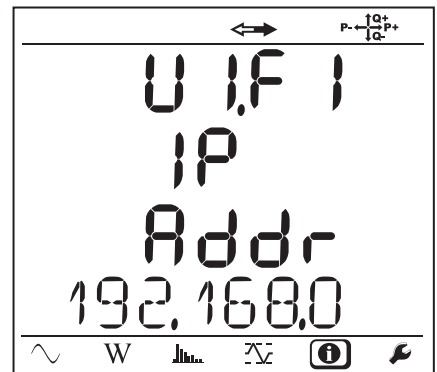

■ Wi-Fi-Adresse (ablaufend) PEL104

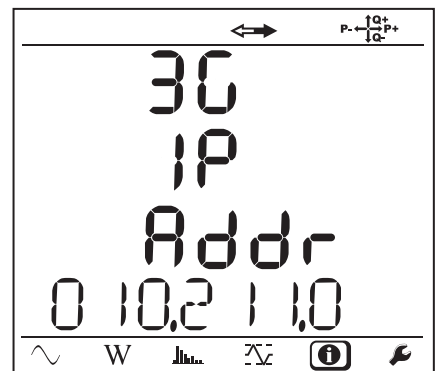



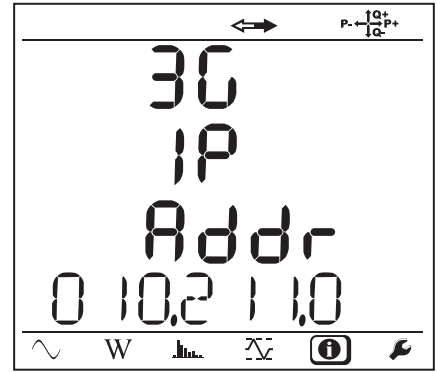

- 3G-Adresse (ablaufend) PEL 104

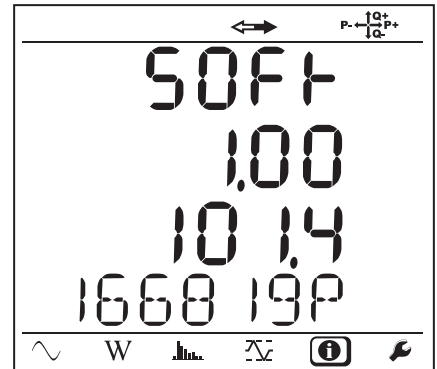

- Programmversion
  - 1. Zahl = Software-Version 'DSP'
  - 2. Zahl = Software-Version 'Mikroprozessor'
  - Seriennummer (ablaufend) (auch auf dem QR-Code-Etikett des Gerätes innen im PEL-Deckel zu finden)



Wenn die **Eingabetaste** und **Navigationstaste** 3 Minuten lang nicht betätigt werden, stellt die Anzeige auf den Messbildschirm zurück .

## 4. VERWENDUNG

Das Gerät ist einsatzbereit, sobald es fertig konfiguriert ist;

### 4.1. VERSORGNUNGSNETZE UND PEL-ANSCHLÜSSE

Wie Messleitungen für Spannung und Stromwandler an die Anlage angeschlossen werden, hängt vom jeweiligen Versorgungsnetz ab, und wird hier beschrieben. Auch muss der PEL für das gewählte Versorgungsnetz konfiguriert werden (siehe Abs. 3.4).



Am Wandler die Pfeilrichtung prüfen, der Pfeil muss zur Last (Load) weisen. Dadurch wird der richtige Phasenwinkel für die Leistungsmessung und sonstige phasenabhängige Messungen sichergestellt.

Die Stromrichtung (I1, I2 oder I3) kann man jedoch nach Abschluss und Übertragen der Aufzeichnung auf einen PC mit Hilfe der PEL-Transfer-Software ändern. Dadurch ist es möglich, die Leistungsberechnungen zu korrigieren.

#### 4.1.1. EINPHASIG 2 LEITER: 1P-2W

Für Einphasen-2-Leiter-Messungen:

- Messleitung N an Neutralleiter anschließen
- Messleitung V1 an Phasenleiter L1 anschließen
- Stromsonde I1 an Phasenleiter L1 anschließen



Am Wandler die Pfeilrichtung prüfen, der Pfeil muss zur Last (Load) weisen. Dadurch wird der richtige Phasenwinkel für die Leistungsmessung und sonstige phasenabhängige Messungen sichergestellt.



Abbildung 19

#### 4.1.2. ZWEIPHASIG 3 LEITER (ZWEIPHASIG AB TRANSFORMATOR MIT MITTELANSZAPFUNG): 1P-3W

Für Zweiphasen-3-Leiter-Messungen:

- Messleitung N an Neutralleiter anschließen
- Messleitung V1 an Phasenleiter L1 anschließen
- Messleitung V2 an Phasenleiter L2 anschließen
- Stromsonde I1 an Phasenleiter L1 anschließen
- Stromsonde I2 an Phasenleiter L2 anschließen

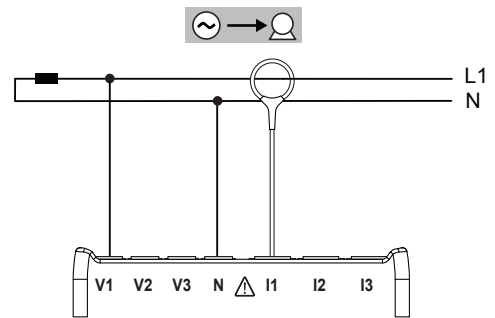

Am Wandler die Pfeilrichtung prüfen, der Pfeil muss zur Last (Load) weisen. Dadurch wird der richtige Phasenwinkel für die Leistungsmessung und sonstige phasenabhängige Messungen sichergestellt.



Abbildung 20

### 4.1.3. DREIPHASENNETZE MIT 3 LEITERN

#### 4.1.3.1. Dreiphasig 3 Leiter ( $\Delta$ , 2 Stromwandler): 3P-3W $\Delta$ 2

Für Dreiphasen-3-Leiter-Messungen (Dreieck, mit zwei Stromwandlern):

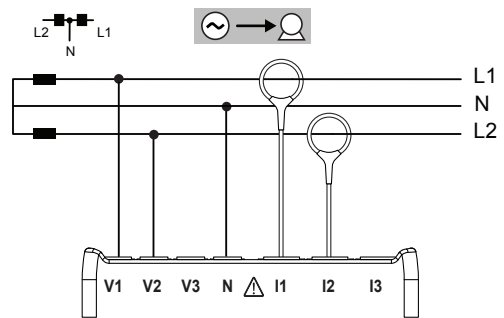
- Messleitung V1 an Phasenleiter L1 anschließen
- Messleitung V2 an Phasenleiter L2 anschließen
- Messleitung V3 an Phasenleiter L3 anschließen
- Stromsonde I1 an Phasenleiter L1 anschließen
- Stromsonde I3 an Phasenleiter L3 anschließen



Am Wandler die Pfeilrichtung prüfen, der Pfeil muss zur Last (Load) weisen. Dadurch wird der richtige Phasenwinkel für die Leistungsmessung und sonstige phasenabhängige Messungen sichergestellt.

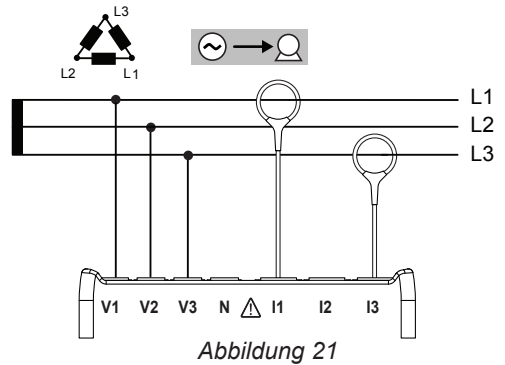

#### 4.1.3.2. Dreiphasig 3 Leiter ( $\Delta$ , 3 Stromwandler): 3P-3W $\Delta$ 3

Für Dreiphasen-3-Leiter-Messungen (Dreieck, mit drei Stromwandlern):

- Messleitung V1 an Phasenleiter L1 anschließen
- Messleitung V2 an Phasenleiter L2 anschließen
- Messleitung V3 an Phasenleiter L3 anschließen
- Stromsonde I1 an Phasenleiter L1 anschließen
- Stromsonde I2 an Phasenleiter L2 anschließen
- Stromsonde I3 an Phasenleiter L3 anschließen



Am Wandler die Pfeilrichtung prüfen, der Pfeil muss zur Last (Load) weisen. Dadurch wird der richtige Phasenwinkel für die Leistungsmessung und sonstige phasenabhängige Messungen sichergestellt.

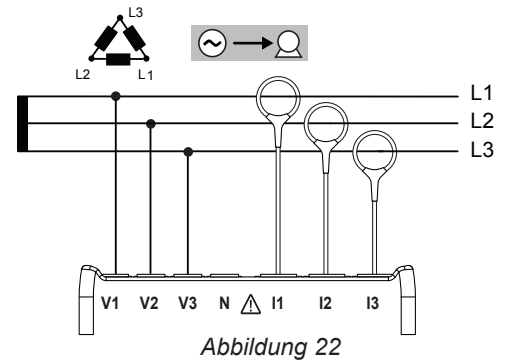

#### 4.1.3.3. Dreiphasig 3 Leiter (offenes $\Delta$ , 2 Stromwandler): 3P-3W02

Für Dreiphasen-3-Leiter-Messungen (offenes Dreieck, mit zwei Stromwandlern):

- Messleitung V1 an Phasenleiter L1 anschließen
- Messleitung V2 an Phasenleiter L2 anschließen
- Messleitung V3 an Phasenleiter L3 anschließen
- Stromsonde I1 an Phasenleiter L1 anschließen
- Stromsonde I3 an Phasenleiter L3 anschließen



Am Wandler die Pfeilrichtung prüfen, der Pfeil muss zur Last (Load) weisen. Dadurch wird der richtige Phasenwinkel für die Leistungsmessung und sonstige phasenabhängige Messungen sichergestellt.

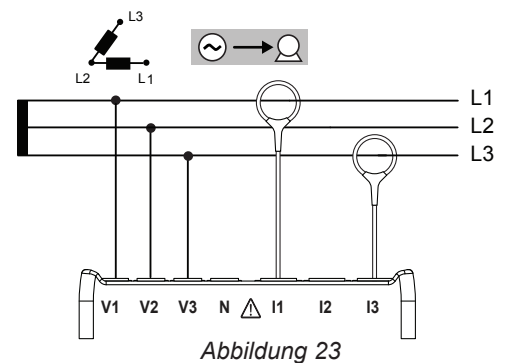

#### 4.1.3.4. Dreiphasig 3 Leiter (offenes $\Delta$ , 3 Stromwandler): 3P-3W03

Für Dreiphasen-3-Leiter-Messungen (offenes Dreieck, mit drei Stromwandlern):

- Messleitung V1 an Phasenleiter L1 anschließen
- Messleitung V2 an Phasenleiter L2 anschließen
- Messleitung V3 an Phasenleiter L3 anschließen
- Stromsonde I1 an Phasenleiter L1 anschließen
- Stromsonde I2 an Phasenleiter L2 anschließen
- Stromsonde I3 an Phasenleiter L3 anschließen

 Am Wandler die Pfeilrichtung prüfen, der Pfeil muss zur Last (Load) weisen. Dadurch wird der richtige Phasenwinkel für die Leistungsmessung und sonstige phasenabhängige Messungen sichergestellt.





Abbildung 24

#### 4.1.3.5. Dreiphasig 3 Leiter Y (2 Stromwandler): 3P-3WY2

Für Dreiphasen-3-Leiter-Messungen (Stern, mit zwei Stromwandlern):

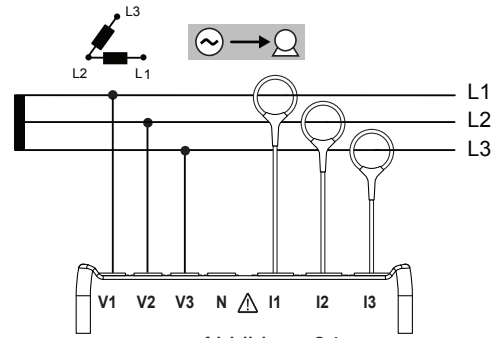
- Messleitung V1 an Phasenleiter L1 anschließen
- Messleitung V2 an Phasenleiter L2 anschließen
- Messleitung V3 an Phasenleiter L3 anschließen
- Stromsonde I1 an Phasenleiter L1 anschließen
- Stromsonde I3 an Phasenleiter L3 anschließen

 Am Wandler die Pfeilrichtung prüfen, der Pfeil muss zur Last (Load) weisen. Dadurch wird der richtige Phasenwinkel für die Leistungsmessung und sonstige phasenabhängige Messungen sichergestellt.





Abbildung 25

#### 4.1.3.6. Dreiphasig 3 Leiter Y (3 Stromwandler): 3P-3WY

Für Dreiphasennetz-3-Leiter-Messungen (Stern, mit drei Stromwandlern):

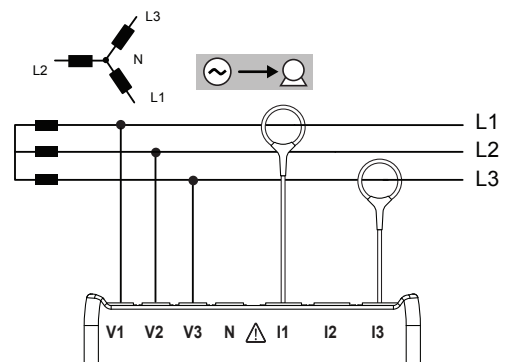
- Messleitung V1 an Phasenleiter L1 anschließen
- Messleitung V2 an Phasenleiter L2 anschließen
- Messleitung V3 an Phasenleiter L3 anschließen
- Stromsonde I1 an Phasenleiter L1 anschließen
- Stromsonde I2 an Phasenleiter L2 anschließen
- Stromsonde I3 an Phasenleiter L3 anschließen

 Am Wandler die Pfeilrichtung prüfen, der Pfeil muss zur Last (Load) weisen. Dadurch wird der richtige Phasenwinkel für die Leistungsmessung und sonstige phasenabhängige Messungen sichergestellt.





Abbildung 26

#### 4.1.3.7. Dreiphasig 3 Leiter ( $\Delta$ symmetrisch, 1 Stromwandler): 3P-3W $\Delta$ B

Für Dreiphasen-3-Leiter-Messungen (symmetrisches Dreieck, mit ein Stromwandler):

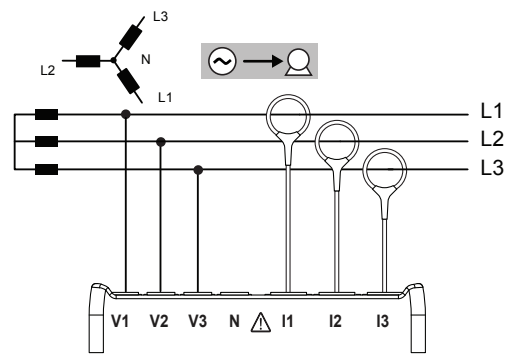
- Messleitung V1 an Phasenleiter L1 anschließen
- Messleitung V2 an Phasenleiter L2 anschließen
- Stromsonde I3 an Phasenleiter L3 anschließen

 Am Wandler die Pfeilrichtung prüfen, der Pfeil muss zur Last (Load) weisen. Dadurch wird der richtige Phasenwinkel für die Leistungsmessung und sonstige phasenabhängige Messungen sichergestellt.

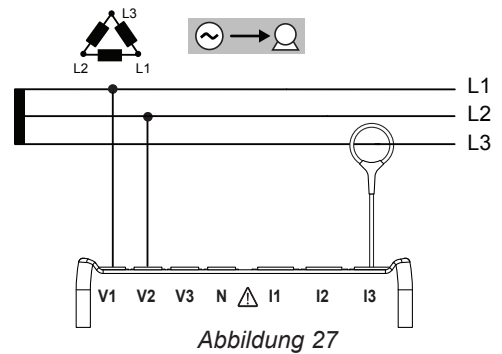

#### 4.1.4. DREIPHASENNETZE MIT 4 LEITERN Y

##### 4.1.4.1. Dreiphasig 4 Leiter Y (3 Stromwandler): 3P-4WY

Für Dreiphasen-4-Leiter-Messungen (Stern, mit drei Stromwandlern):

- Messleitung N an Neutralleiter anschließen
- Messleitung V1 an Phasenleiter L1 anschließen
- Messleitung V2 an Phasenleiter L2 anschließen
- Messleitung V3 an Phasenleiter L3 anschließen
- Stromsonde I1 an Phasenleiter L1 anschließen
- Stromsonde I2 an Phasenleiter L2 anschließen
- Stromsonde I3 an Phasenleiter L3 anschließen

 Am Wandler die Pfeilrichtung prüfen, der Pfeil muss zur Last (Load) weisen. Dadurch wird der richtige Phasenwinkel für die Leistungsmessung und sonstige phasenabhängige Messungen sichergestellt.

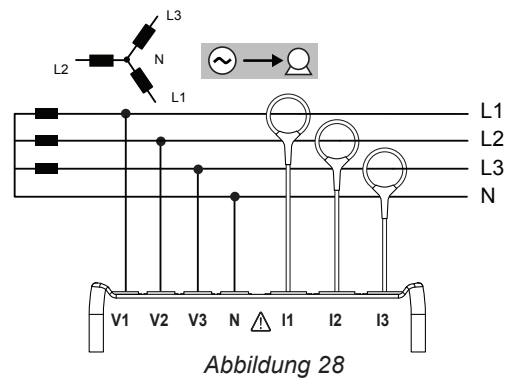

##### 4.1.4.2. Dreiphasig 4 Leiter Y symmetrisch: 3P-4WYB

Für Dreiphasen-3-Leiter-Messungen (symmetrischer Stern, mit ein Stromwandler):

- Messleitung V1 an Phasenleiter L1 anschließen
- Messleitung N an Neutralleiter anschließen
- Stromsonde I1 an Phasenleiter L1 anschließen

 Am Wandler die Pfeilrichtung prüfen, der Pfeil muss zur Last (Load) weisen. Dadurch wird der richtige Phasenwinkel für die Leistungsmessung und sonstige phasenabhängige Messungen sichergestellt.

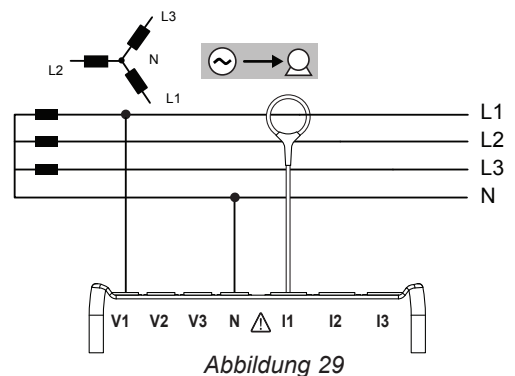

#### 4.1.4.3. Dreiphasig 4 Leiter Y an 2,5 Elementen: 3P-4WY2

Für Dreiphasen-4-Leiter-Messungen (Stern, an 2,5 Elemente, mit drei Stromwandlern):

- Messleitung N an Neutralleiter anschließen
- Messleitung V1 an Phasenleiter L1 anschließen
- Messleitung V3 an Phasenleiter L3 anschließen
- Stromsonde I1 an Phasenleiter L1 anschließen
- Stromsonde I2 an Phasenleiter L2 anschließen
- Stromsonde I3 an Phasenleiter L3 anschließen

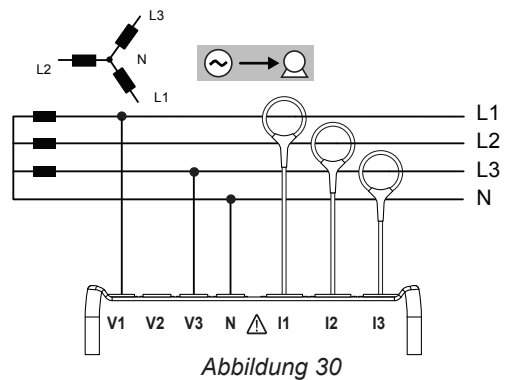

Am Wandler die Pfeilrichtung prüfen, der Pfeil muss zur Last (Load) weisen. Dadurch wird der richtige Phasenwinkel für die Leistungsmessung und sonstige phasenabhängige Messungen sichergestellt.

#### 4.1.5. DREIPHASIG 4 LEITER $\Delta$

4-Leiter-Dreiphasen-Anordnung (Dreieck  $\Delta$  „High Leg“). Kein Spannungswandler angeschlossen, denn bei den gemessenen Anlagen sollte es sich um NS-Netze handeln (Niederspannung).

##### 4.1.5.1. Dreiphasig 4 Leiter $\Delta$ : 3P-4W $\Delta$

Für Dreiphasen-4-Leiter-Messungen (Dreieck, mit drei Stromwandlern):

- Messleitung N an Neutralleiter anschließen
- Messleitung V1 an Phasenleiter L1 anschließen
- Messleitung V2 an Phasenleiter L2 anschließen
- Messleitung V3 an Phasenleiter L3 anschließen
- Stromsonde I1 an Phasenleiter L1 anschließen
- Stromsonde I2 an Phasenleiter L2 anschließen
- Stromsonde I3 an Phasenleiter L3 anschließen

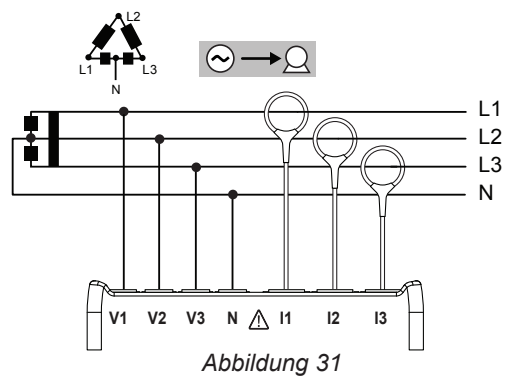

Am Wandler die Pfeilrichtung prüfen, der Pfeil muss zur Last (Load) weisen. Dadurch wird der richtige Phasenwinkel für die Leistungsmessung und sonstige phasenabhängige Messungen sichergestellt.

##### 4.1.5.2. Dreiphasig 4 Leiter (offenes $\Delta$ ): 3P-4W0

Für Dreiphasen-4-Leiter-Messungen (offenes Dreieck, mit drei Stromwandlern):

- Messleitung N an Neutralleiter anschließen
- Messleitung V1 an Phasenleiter L1 anschließen
- Messleitung V2 an Phasenleiter L2 anschließen
- Messleitung V3 an Phasenleiter L3 anschließen
- Stromsonde I1 an Phasenleiter L1 anschließen
- Stromsonde I2 an Phasenleiter L2 anschließen
- Stromsonde I3 an Phasenleiter L3 anschließen

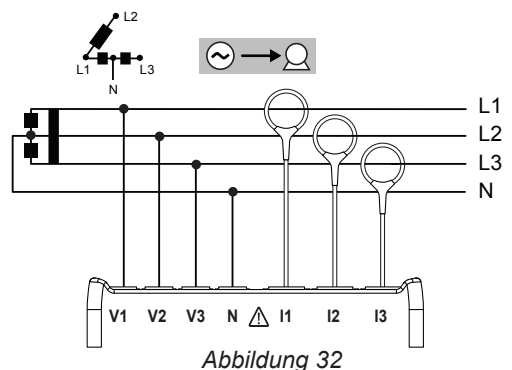

Am Wandler die Pfeilrichtung prüfen, der Pfeil muss zur Last (Load) weisen. Dadurch wird der richtige Phasenwinkel für die Leistungsmessung und sonstige phasenabhängige Messungen sichergestellt.

## 4.1.6. DC-NETZE

### 4.1.6.1. DC 2 Leiter: DC-2W

Für DC-Netze-2-Leiter-Messungen:

- Messleitung N an Negativ-Leiter anschließen
- Messleitung V1 an Positiv-Leiter +1 anschließen
- Stromsonde I1 an Leiter +1 anschließen



Am Wandler die Pfeilrichtung prüfen, der Pfeil muss zur Last (Load) weisen. Dadurch wird der richtige Phasenwinkel für die Leistungsmessung und sonstige phasenabhängige Messungen sichergestellt.



Abbildung 33

### 4.1.6.2. DC 3 Leiter: DC-3W

Für DC-Netze-3-Leiter-Messungen:

- Messleitung N an Negativ-Leiter anschließen
- Messleitung V1 an Leiter +1 anschließen
- Messleitung V2 an Leiter +2 anschließen
- Stromsonde I1 an Leiter +1 anschließen
- Stromsonde I2 an Leiter +2 anschließen

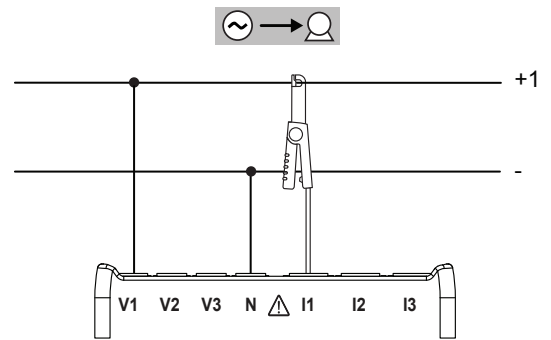

Am Wandler die Pfeilrichtung prüfen, der Pfeil muss zur Last (Load) weisen. Dadurch wird der richtige Phasenwinkel für die Leistungsmessung und sonstige phasenabhängige Messungen sichergestellt.



Abbildung 34

### 4.1.6.3. DC 4 Leiter: DC-4W

Für DC-Netz-4-Leiter-Messungen mit drei Stromwandlern:

- Messleitung N an Negativ-Leiter anschließen
- Messleitung V1 an Leiter +1 anschließen
- Messleitung V2 an Leiter +2 anschließen
- Messleitung V3 an Leiter +3 anschließen
- Stromsonde I1 an Leiter +1 anschließen
- Stromsonde I2 an Leiter +2 anschließen
- Stromsonde I3 an Leiter +3 anschließen

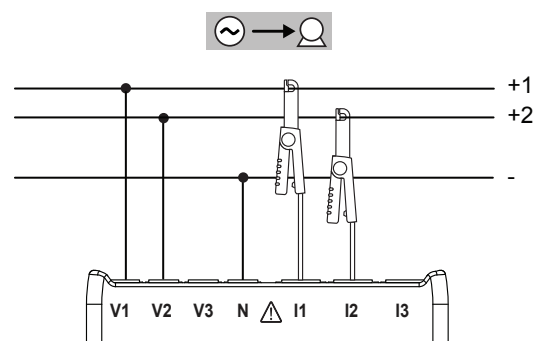

Am Wandler die Pfeilrichtung prüfen, der Pfeil muss zur Last (Load) weisen. Dadurch wird der richtige Phasenwinkel für die Leistungsmessung und sonstige phasenabhängige Messungen sichergestellt.



Abbildung 35

## 4.2. EINSATZ VON EXTERNEN DATENLOGGERN (PEL104)

Der PEL kann mit bis zu vier L452 Datenloggern verbunden werden. Die Verbindung erfolgt über Bluetooth, die Konfiguration erfolgt über die PEL Transfer Software.

Der L452 Datenlogger dient zum:

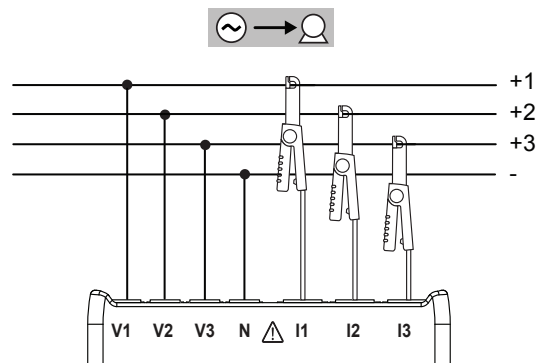



- Aufzeichnen von Gleichspannungen bis zu 10 V,
- Aufzeichnen von Gleichströmen von 4 bis 20 mA,
- Zählen von Impulsen,
- Erkennen von Ereignissen an den Ein/Aus-Eingängen (TOR).

Sobald sie mit dem PEL verbunden sind, werden ihre Daten an ihn übertragen. Sie werden dann in den Echtzeitdaten angezeigt und mit den Datensätzen aufgezeichnet.

Zur Verwendung des Datenloggers L452 beachten Sie bitte die Bedienungsanleitung.

## 4.3. AUFZEICHNUNG

Aufzeichnung starten:





- Die nicht gesperrte SD-Karte mit freiem Speicherplatz muss im PEL-Gerät sein.
- Drücken Sie die **Wahltaste**  und halten Sie sie. Die Signallampen **REC**,  (PEL104),  und  (PEL104) leuchten hintereinander je 3 Sek. lang.
- Lassen Sie die **Wahltaste**  los, während die Signallampe **REC** leuchtet. Daraufhin startet die Aufzeichnung und die Signallampe **REC** blinkt alle 5 sec zwei Mal.

Beendet wird die Aufzeichnung auf dieselbe Weise. Die Signallampe **REC** blinkt alle 5 sec ein Mal.

Die Aufzeichnungen können auch mit Hilfe der PEL-Transfer-Software gesteuert werden (siehe Abs. 5).

## 4.4. ANZEIGE VON MESSUNGEN

Der PEL bietet vier verschiedene Anzeigearten, die unten auf der Anzeige als Symbole dargestellt sind. Zum Umschalten zwischen den Anzeigeformen verwenden Sie die Tasten ◀ oder ▶.

Symbol	Anzeigemodus
	Anzeige von Ist-Werten: Spannung V, Strom A, Wirkleistung P, Blindleistung Q, Scheinleistung, Frequenz f, Leistungsfaktor PF, tan $\Phi$ .
	Anzeige der Energie- und Leistungswerte: Wirkenergie der Last Wh, Blindenergie der Last Varh, Scheinenergie der Last VAh.
	Anzeige von Oberschwingungen (Strom- und Spannung).
	Anzeige der Höchstwerte: Anzeige der Höchstwerte: aggregierte Maximalwerte der letzten Aufzeichnung (Messungen und Energie).

Zur Verfügung stehen die Anzeigen sofort beim Einschalten des PEL, die Werte liegen jedoch bei Null. Sobald Spannung oder Strom an den Eingängen erfasst wird, werden die entsprechenden Werte angezeigt.



#### 4.4.1. MESSMODUS

Die Anzeige hängt vom Versorgungsnetz ab. Übergang zum nächsten Bildschirm mit der Taste .

##### Einphasig 2 Leiter (1P-2W)

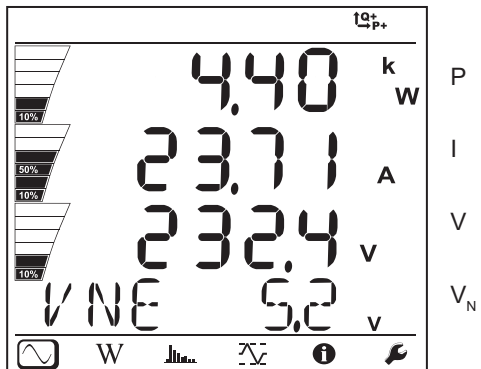

P  
I  
V  
V<sub>N</sub>

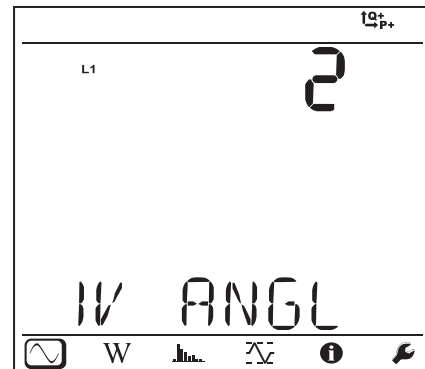

$\varphi (I_1, V_1)$

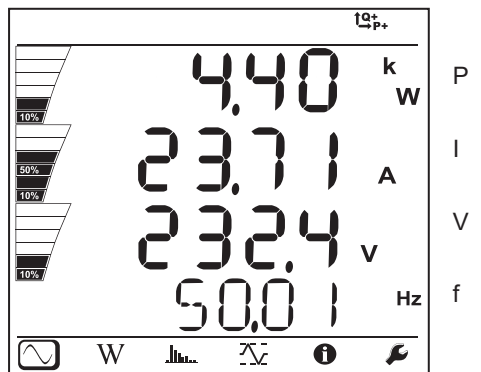

P  
I  
V  
f

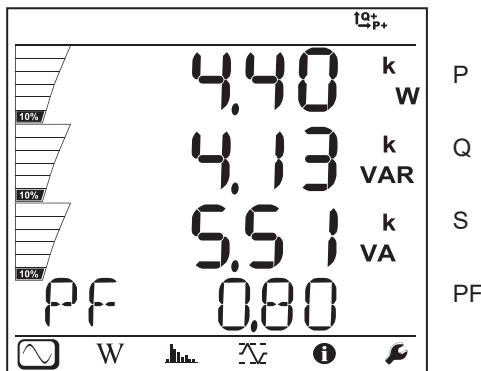

P  
Q  
S  
PF

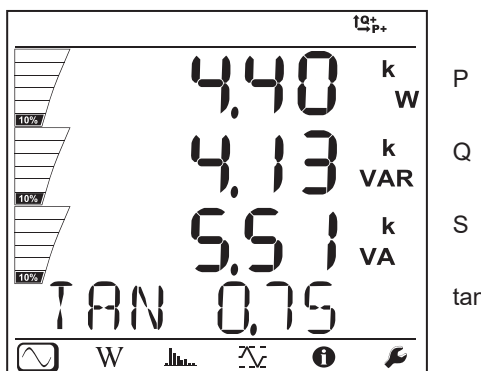

P  
Q  
S  
tan  $\varphi$

Zweiphasig 3 Leiter (2P-3W)

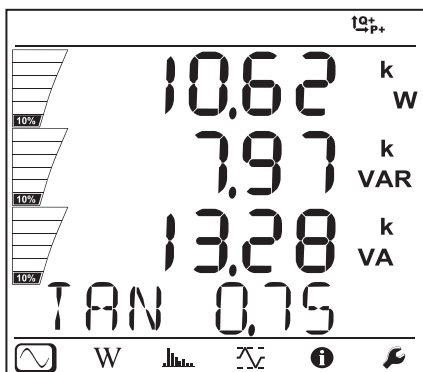
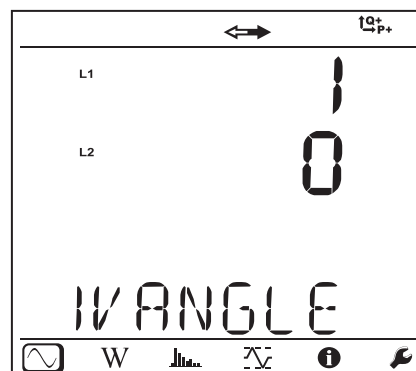
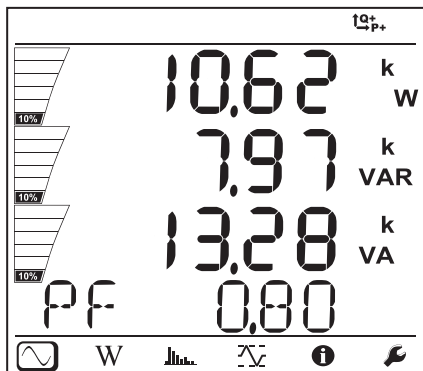
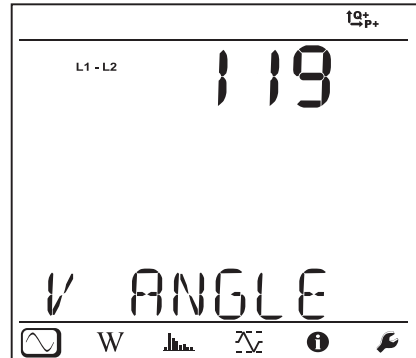
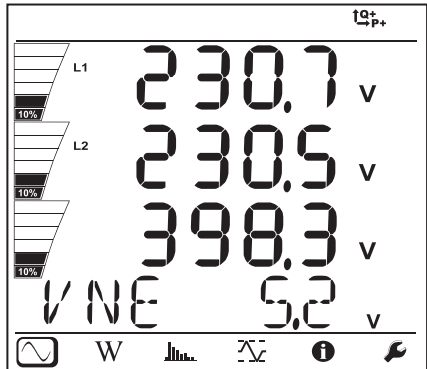
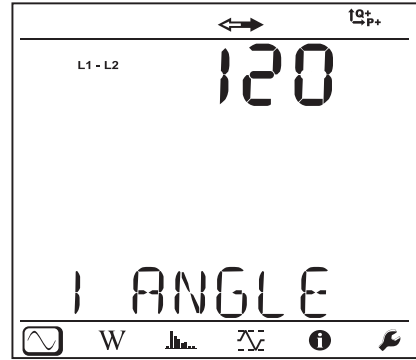
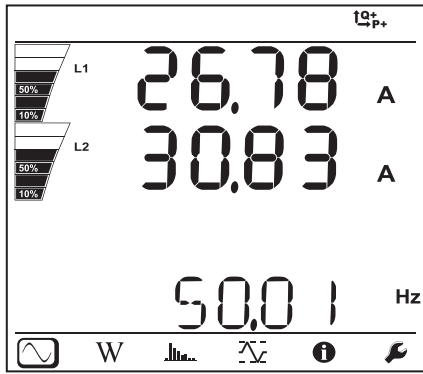

Dreiphasig 3 Leiter, nicht symmetrisch (3P-3WΔ2, 3P-3WΔ3, 3P-3WO2, 3P-3WO3, 3P-3WY2, 3P-3WY3)

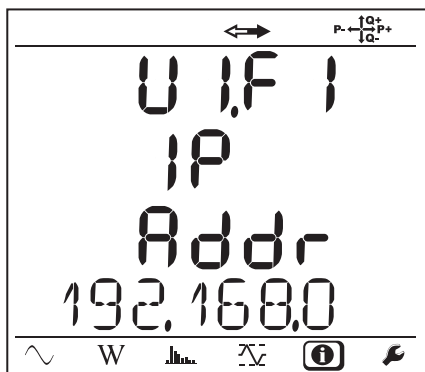

$I_1$

$I_2$

$I_3$

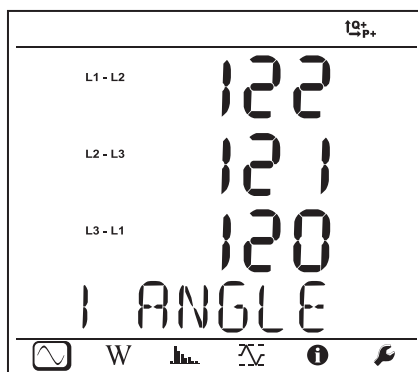

$\varphi(I_2, I_1)$

$\varphi(I_3, I_2)$

$\varphi(I_1, I_3)$

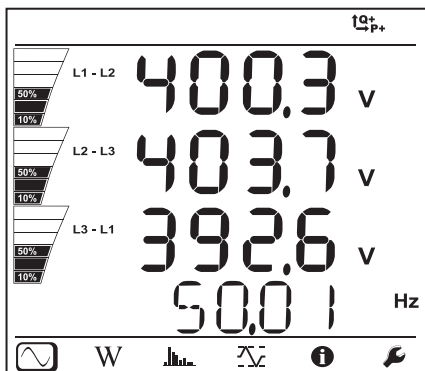

$U_{12}$

$U_{23}$

$U_{31}$

f

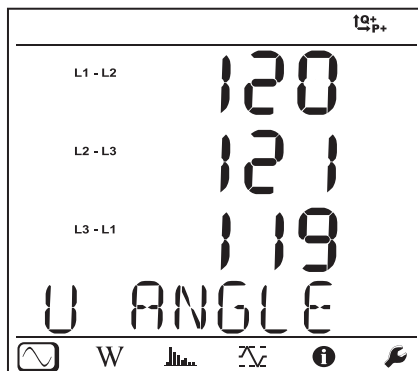

$\varphi(U_{31}, U_{23})$

$\varphi(U_{12}, U_{31})$

$\varphi(U_{23}, U_{12})$

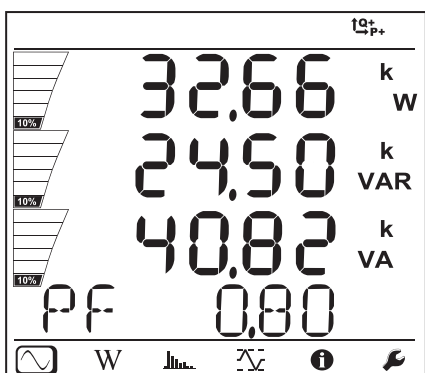

P

Q

S

PF

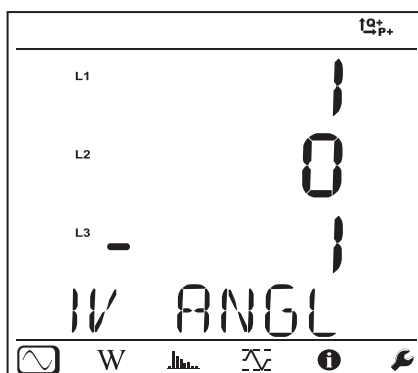

$\varphi(I_1, U_{12})$

$\varphi(I_2, U_{23})$

$\varphi(I_3, U_{31})$

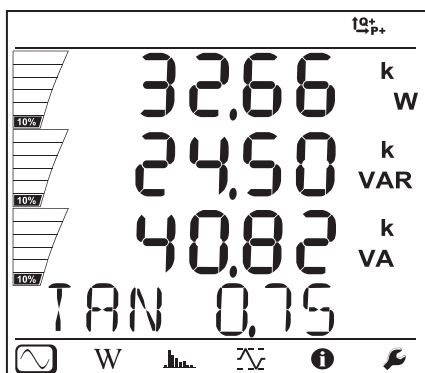

P

Q

S

tan  $\varphi$

Dreiphasig 3 Leiter  $\Delta$  symmetrisch (3P-3W $\Delta$ b)

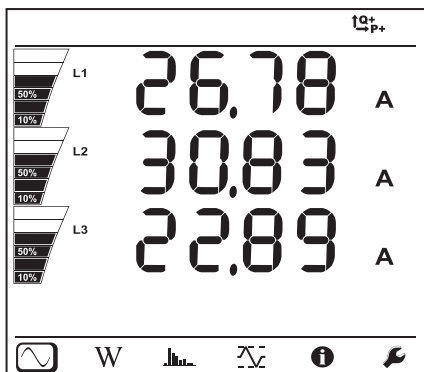

$I_1$

$I_2$

$I_3$

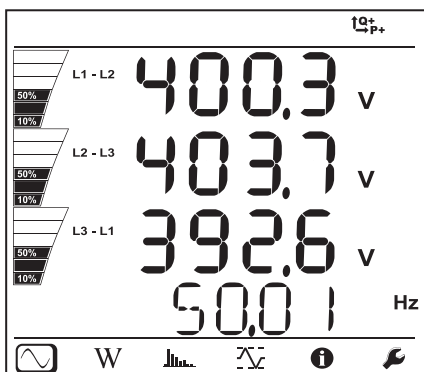

$U_{12}$

$U_{23}$

$U_{31}$

f

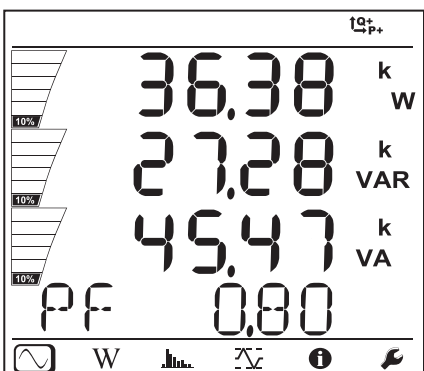

P

Q

S

PF

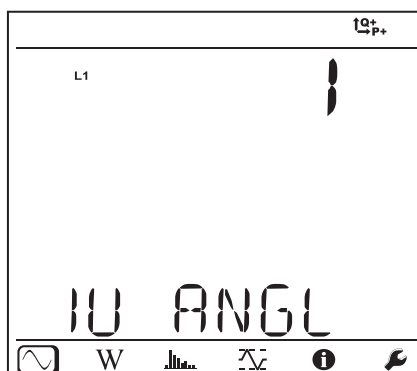

$\varphi(I_1, U_{12})$

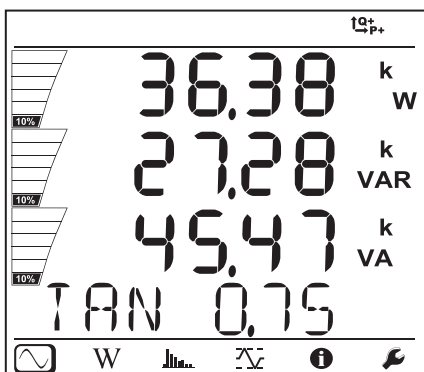

P

Q

S

tan  $\varphi$

Dreiphasig 4 Leiter, nicht symmetrisch (3P-4WY, 3P-4WY2, 3P-4WΔ, 3P-4WO)

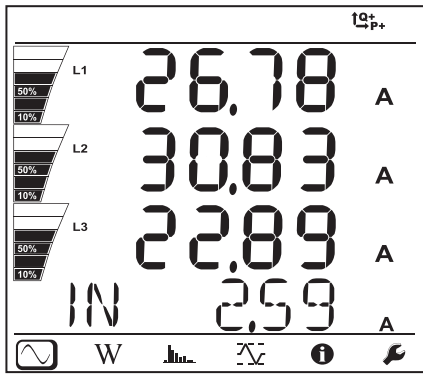

$I_1$   
 $I_2$   
 $I_3$   
 $I_N$

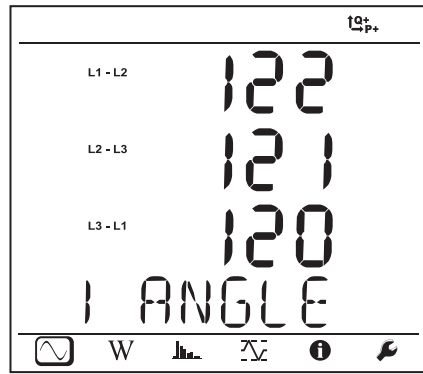

$\phi(I_2, I_1)$   
 $\phi(I_3, I_2)$   
 $\phi(I_1, I_3)$

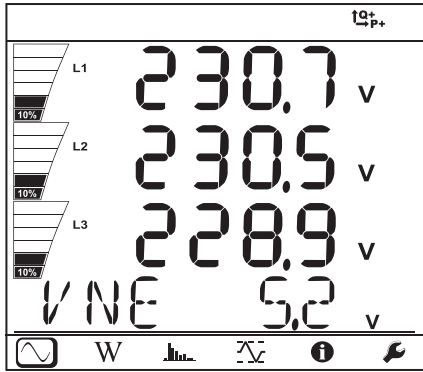

$V_1$   
 $V_2$   
 $V_3$   
 $V_N$

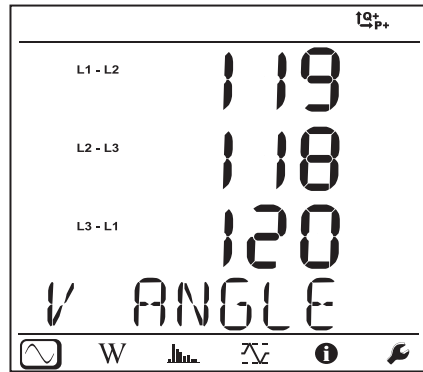

$\phi(V_2, V_1)^*$   
 $\phi(V_3, V_2)^*$   
 $\phi(V_1, V_3)$

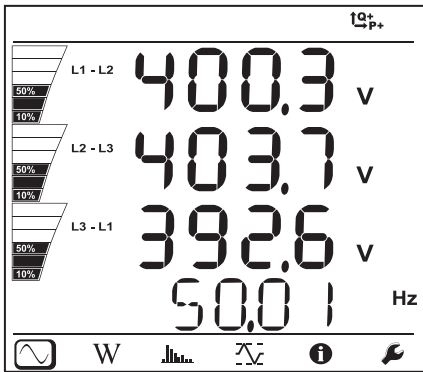

$U_{12}$   
 $U_{23}$   
 $U_{31}$   
f

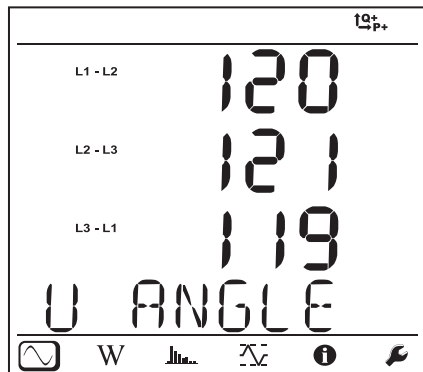

$\phi(U_{31}, U_{23})$   
 $\phi(U_{12}, U_{31})$   
 $\phi(U_{23}, U_{12})$

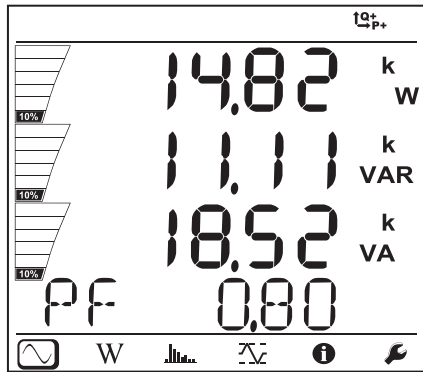

P  
Q  
S  
PF

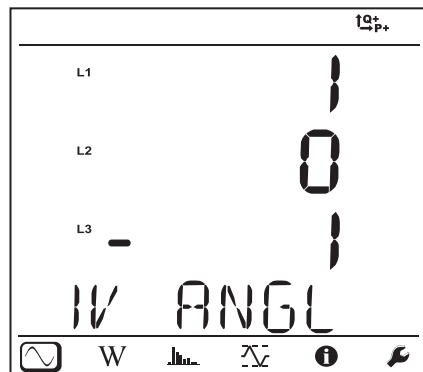

$\phi(I_1, V_1)$   
 $\phi(I_2, V_2)^*$   
 $\phi(I_3, V_3)$

\*: Für Versorgungsnetze 3P-4WΔ und 3P-4WO

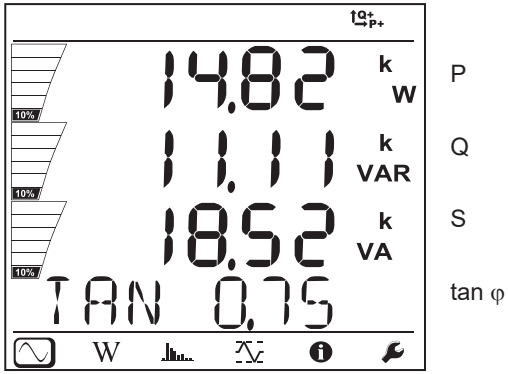

Dreiphasig 4 Leiter Y symmetrisch (3P-4WYb)

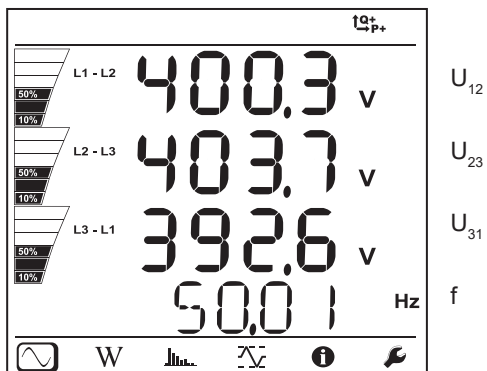
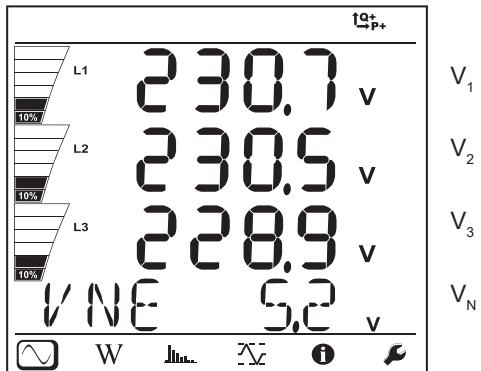
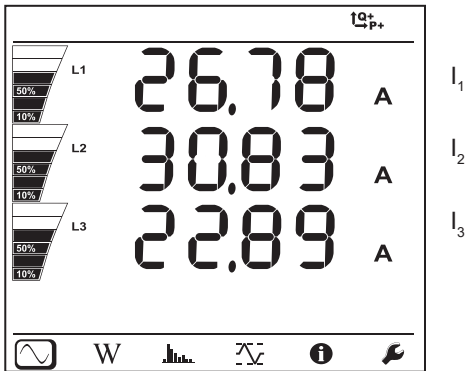

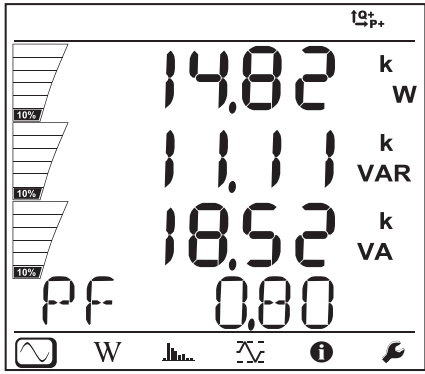

P  
Q  
S  
PF

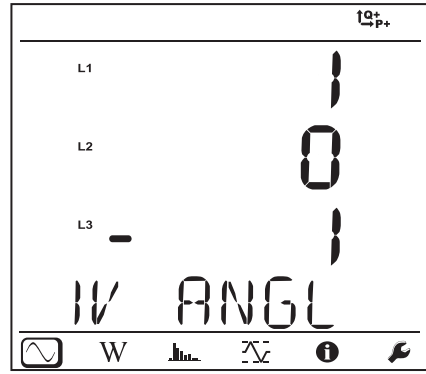

$\phi(I_1, V_1)$

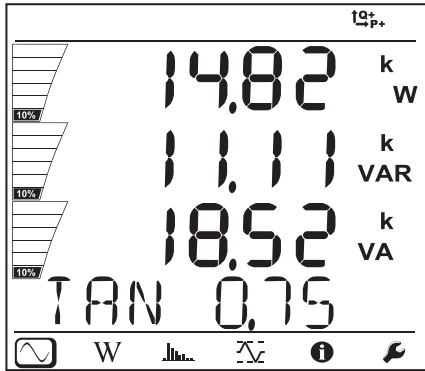

P  
Q  
S  
 $\tan \phi$

DC 2 Leiter (dC-2W)

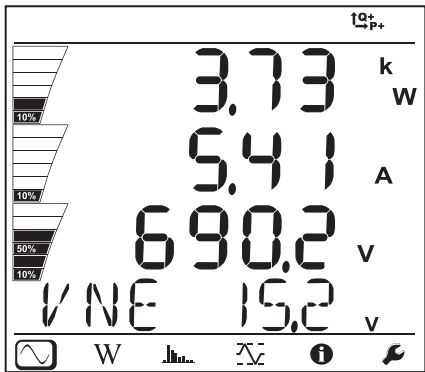

P  
I  
V  
 $V_N$

DC 3 Leiter (dC-3W)

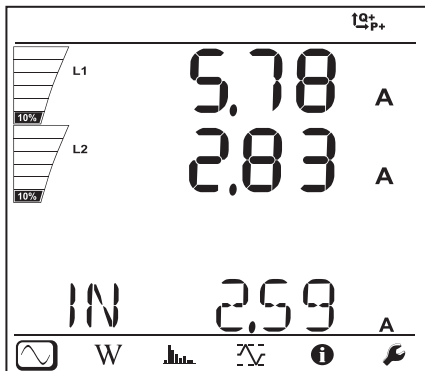

$I_1$   
 $I_2$   
 $I_N$

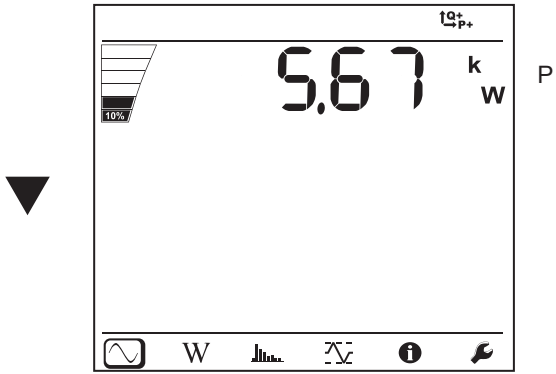
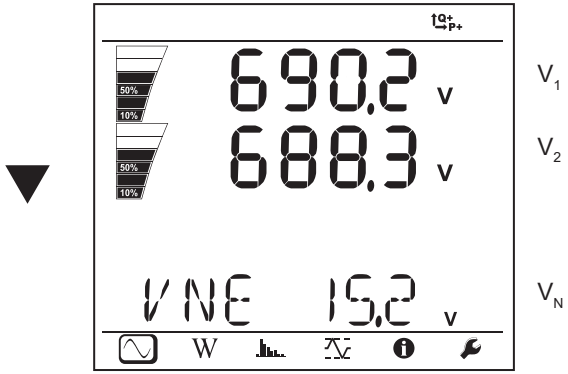

DC 4 Leiter (dC-4W)

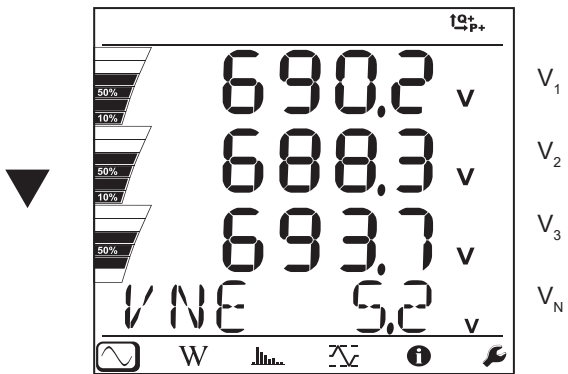
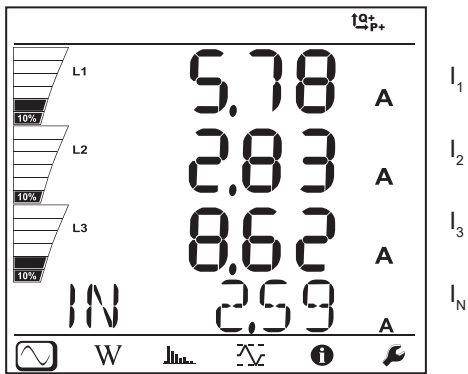



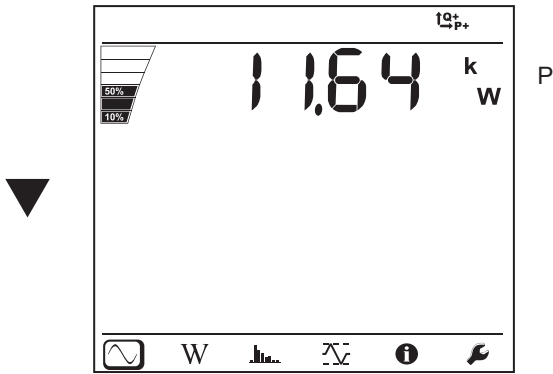

#### 4.4.2. ENERGIEMODUS

Angezeigt werden die Gesamtleistungen. Energiemessungen sind zeitbezogen, üblicherweise stehen sie nach 10 oder 15 Minuten bzw. nach dem Aggregationszeitraum verfügbar.

Aufrufen der Leistungen nach Quadranten (IEC62053-23): Die **Eingabetaste**  mindestens zwei Sekunden lang gedrückt halten. Der Hinweis **Part** auf der Anzeige bedeutet, dass es sich um Teilwerte handelt.



Abbildung 36

Mit der Taste  schalten Sie zurück zu den Gesamtleistungen.

Die Anzeigebildschirme sind bei AC- und DC-Netzen unterschiedlich.

#### Wechselstromnetze

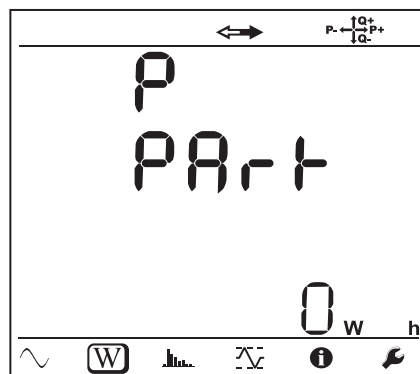
Ep+: Gesamtwirkenergie-Verbrauch (von der Last) in kWh

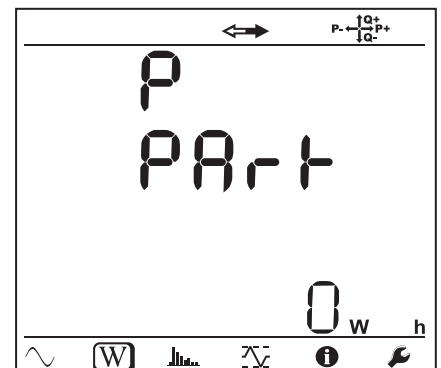
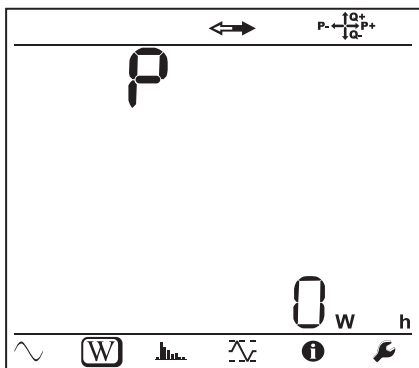

Ep-: Gesamtwirkenergie-Lieferung (von der Quelle) in kWh

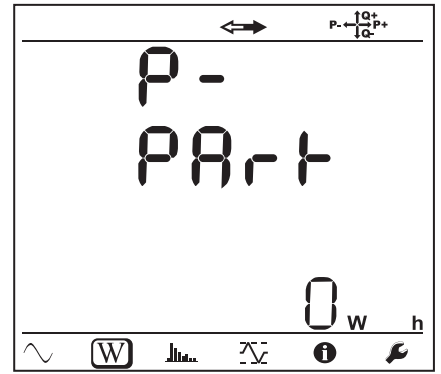
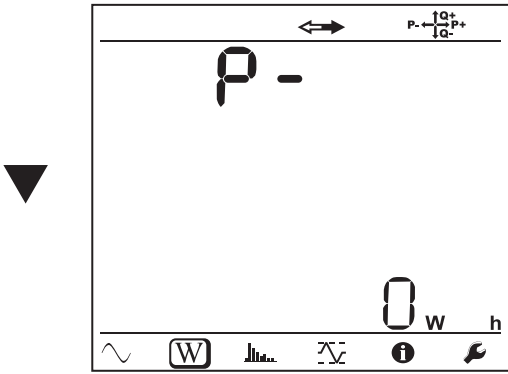

Eq1: Blindenergie-Verbrauch (von der Last) im Quadranten 1 in kvarh

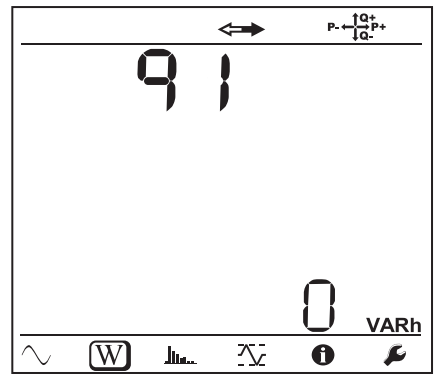
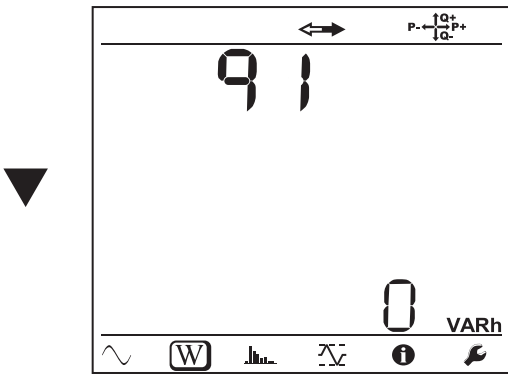

Eq2: Blindenergie-Lieferung (von der Quelle) im Quadranten 2 in kvarh

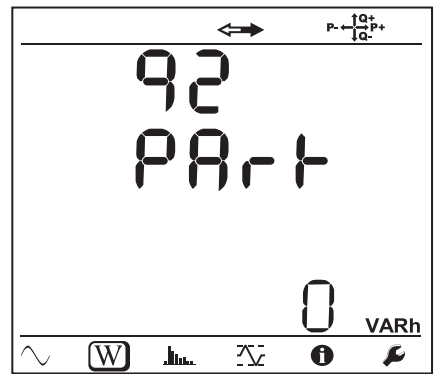
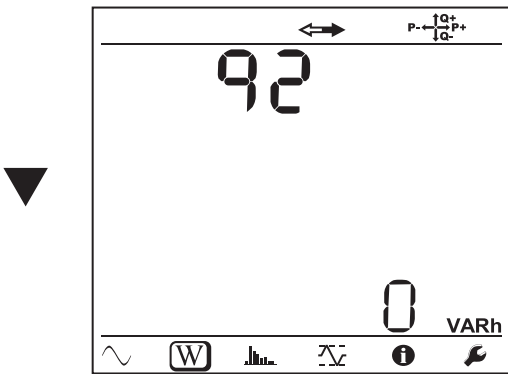

Eq3: Blindenergie-Lieferung (von der Quelle) im Quadranten 3 in kvarh

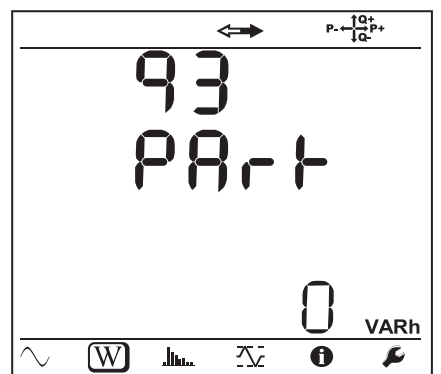
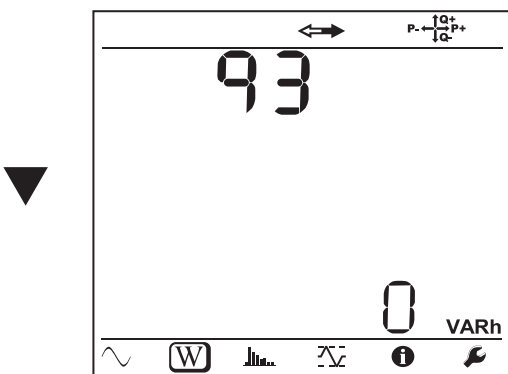

Eq4: Blindenergie-Verbrauch (von der Last) im Quadranten 4 in kvarh

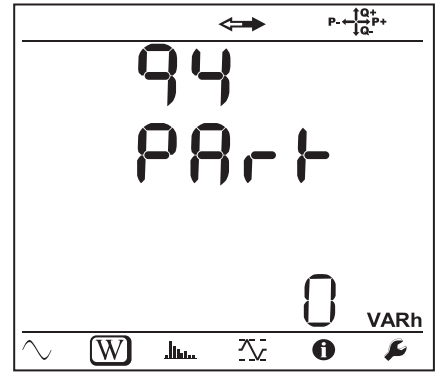
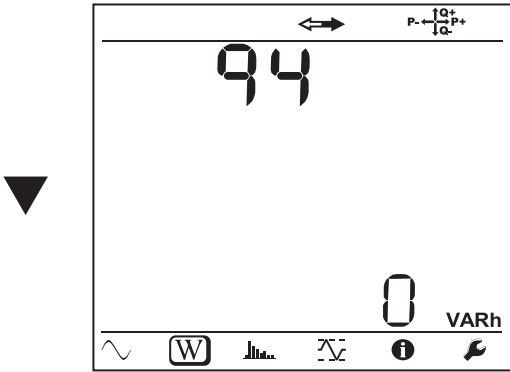

Es+: Gesamtscheinenergie-Verbrauch (von der Last) in kVAh

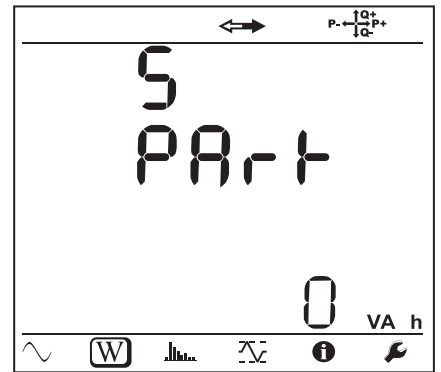
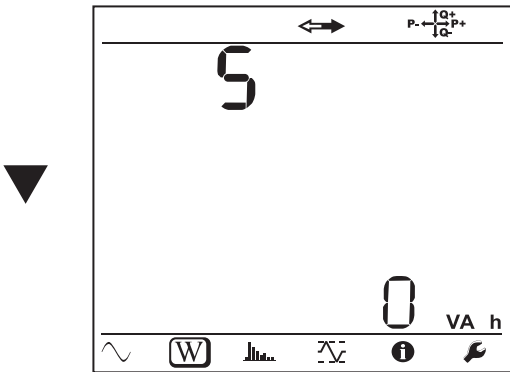

Es-: Gesamtscheinenergie-Lieferung (von der Quelle) in kVAh

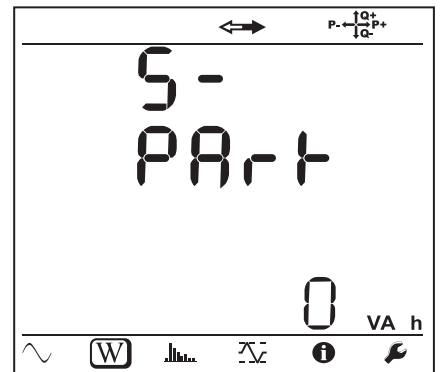
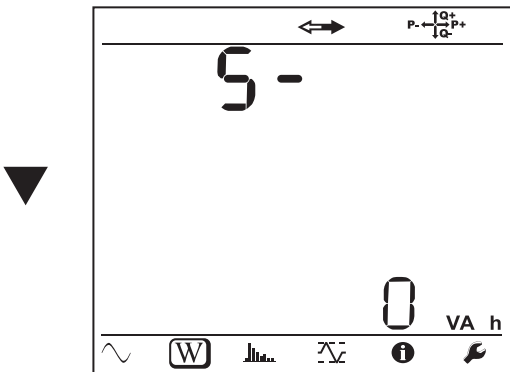

**Gleichstromnetze**

Ep+: Gesamtwirkenergie-Verbrauch (von der Last) in kWh

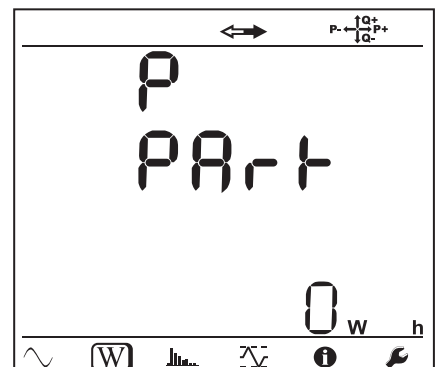
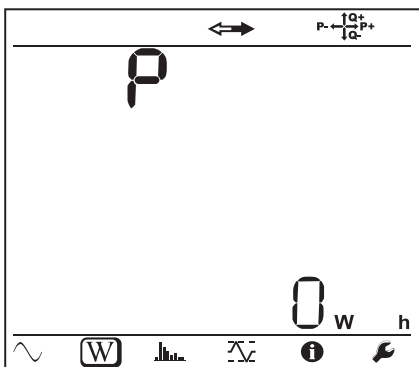

Ep-: Gesamtwirkenergie-Lieferung (von der Quelle) in kWh

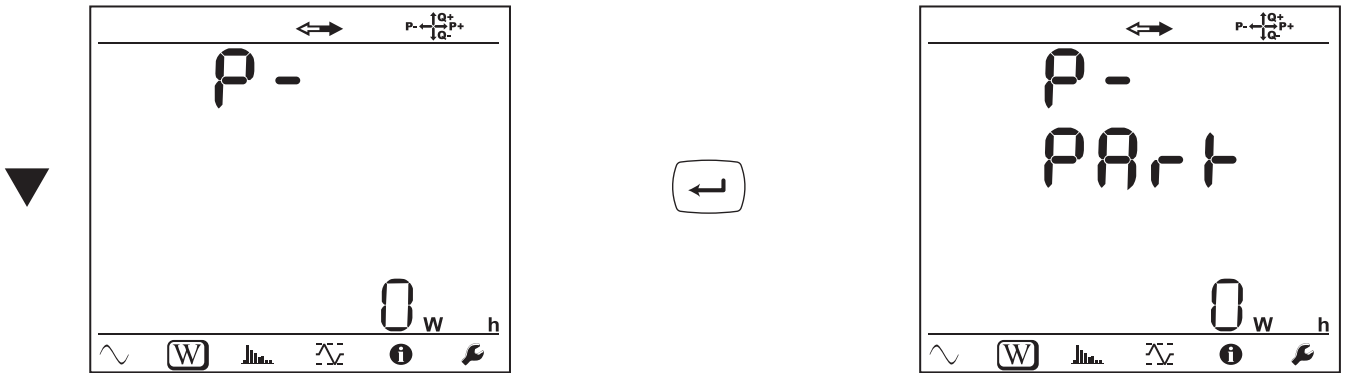

#### 4.4.3. OBERSCHWINGUNGSMODUS

Die Anzeige hängt vom Versorgungsnetz ab.

Die Oberschwingungsanzeige ist in Gleichstromnetzen nicht möglich. Auf der Anzeige erscheint „No THD in DCMode“.

#### Einphasig 2 Leiter (1P-2W)

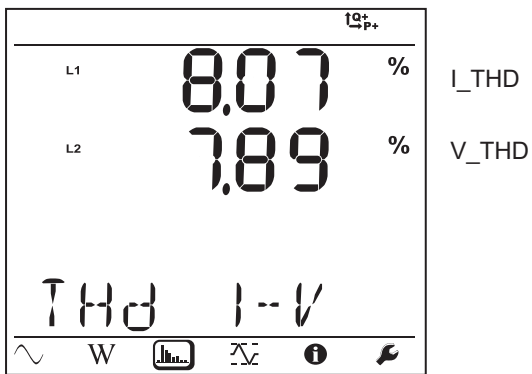

I\_THD

V\_THD

#### Zweiphasig 3 Leiter (1P-3W)

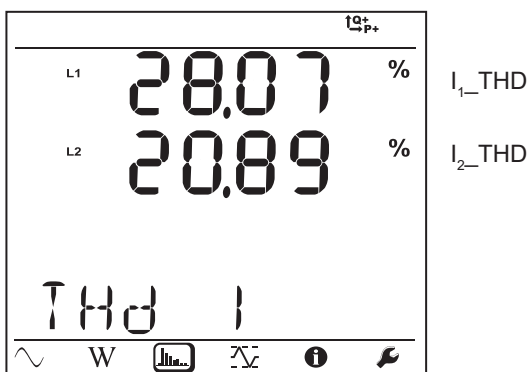

I<sub>1</sub>\_THD

I<sub>2</sub>\_THD

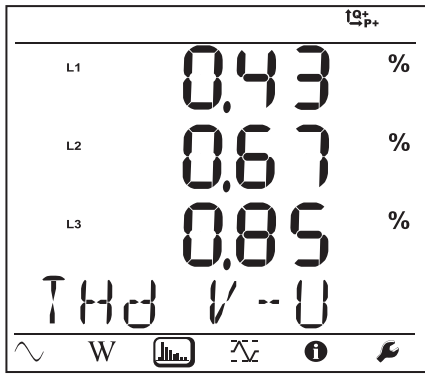

$V_{1\_THD}$

$V_{2\_THD}$

$U_{12\_THD}$

Dreiphasig 3 Leiter, nicht symmetrisch (3P-3WΔ2, 3P-3WΔ3, 3P-3WO2, 3P-3WO3, 3P-3WY2, 3P-3WY3)

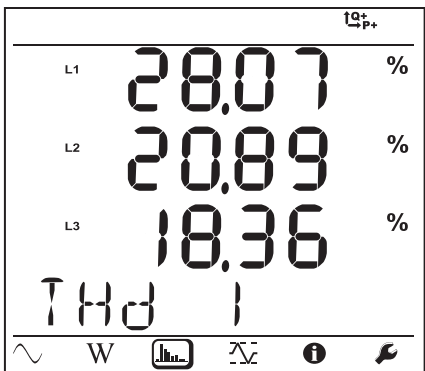

$I_{1\_THD}$

$I_{2\_THD}$

$I_{3\_THD}$

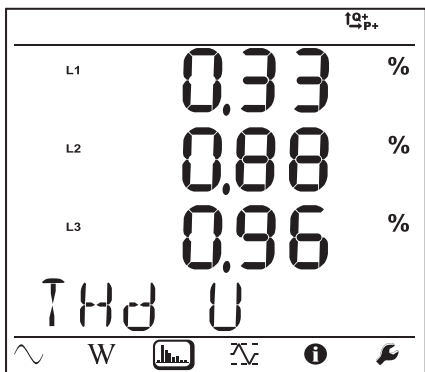

$U_{12\_THD}$

$U_{23\_THD}$

$U_{31\_THD}$

Dreiphasig 3 Leiter Δ symmetrisch (3P-3WΔb)

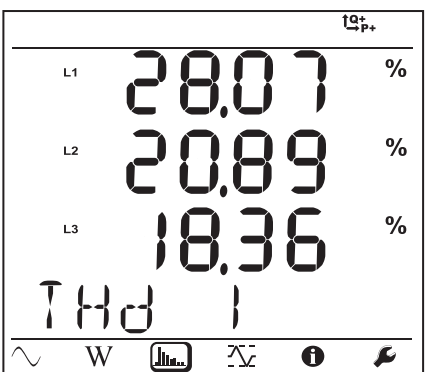

$I_{1\_THD} = I_{3\_THD}$

$I_{2\_THD} = I_{3\_THD}$

$I_{3\_THD}$

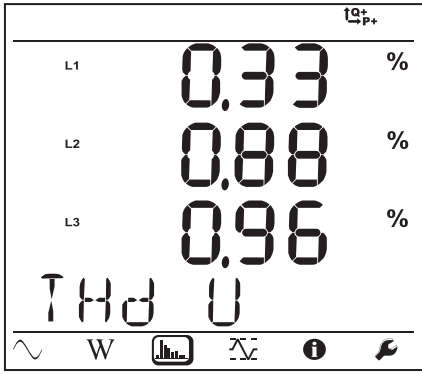

$U_{12\_THD}$

$U_{23\_THD} = U_{12\_THD}$

$U_{31\_THD} = U_{12\_THD}$

**Dreiphasig 4 Leiter, nicht symmetrisch (3P-4WY, 3P-4WY2, 3P-4WΔ, 3P-4WO)**

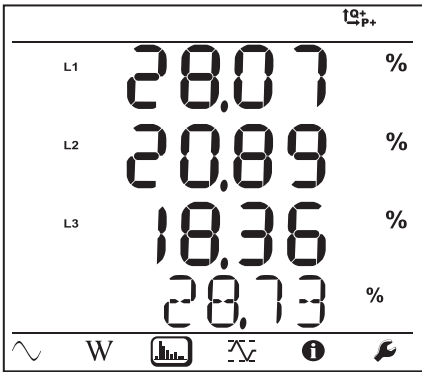

$I_{1\_THD}$

$I_{2\_THD}$

$I_{3\_THD}$

$I_N\_THD$

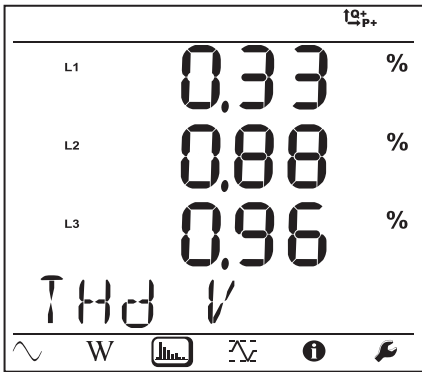

$V_{1\_THD}$

$V_{2\_THD}$

$V_{3\_THD}$

**Dreiphasig 4 Leiter Y symmetrisch (3P-4WYb)**

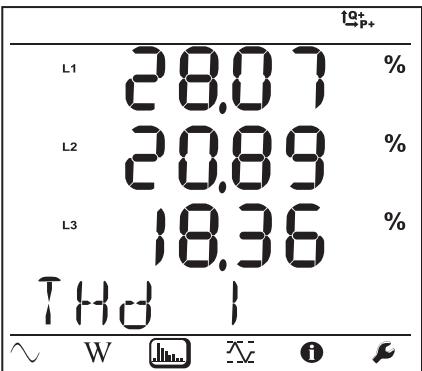

$I_{1\_THD}$

$I_{2\_THD}$

$I_{3\_THD}$

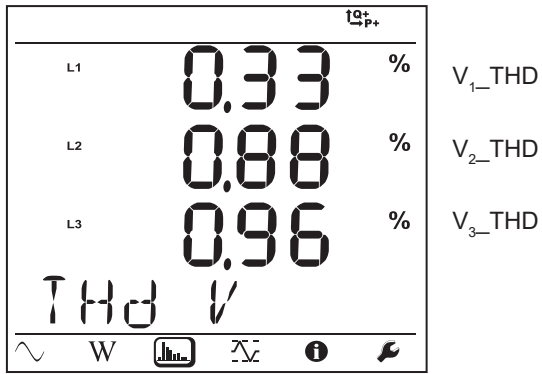

$V_{1\_THD}$

$V_{2\_THD}$

$V_{3\_THD}$

#### 4.4.4. MAX.-MODUS

Dabei handelt es sich entweder um die aggregierten Maximalwerte der laufenden bzw. der letzten Aufzeichnung, oder es handelt sich um die aggregierten Maximalwerte seit dem letzten Rücksetzen, je nachdem, welche Option in PEL-Transfer gewählt wurde.

Die Max.-Anzeige ist in Gleichstromnetzen nicht möglich. Auf der Anzeige erscheint „No Max in DCMoDe“.

#### Einphasig 2 Leiter (1P-2W)

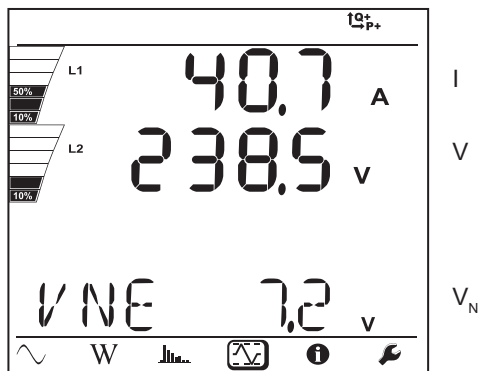

I

V

$V_N$

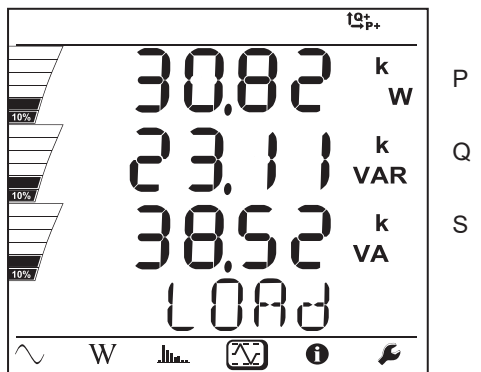

P

Q

S

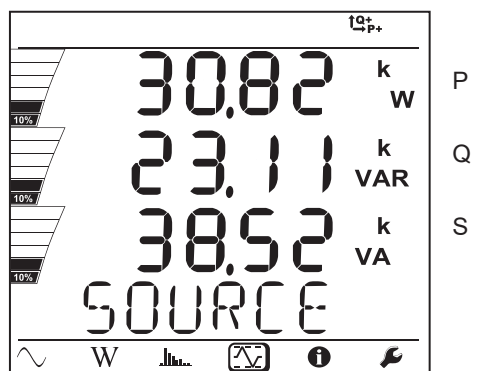

P

Q

S

Zweiphasig 3 Leiter (1P-3W)

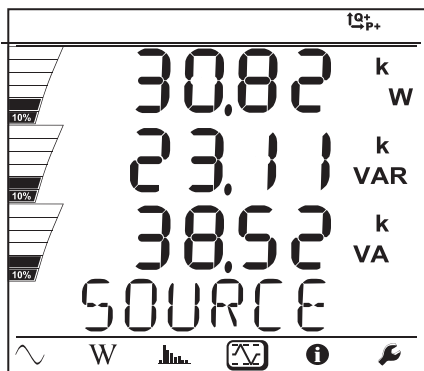
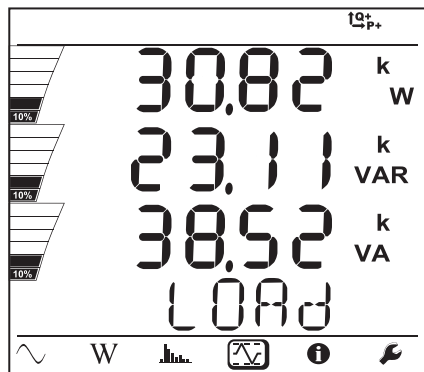
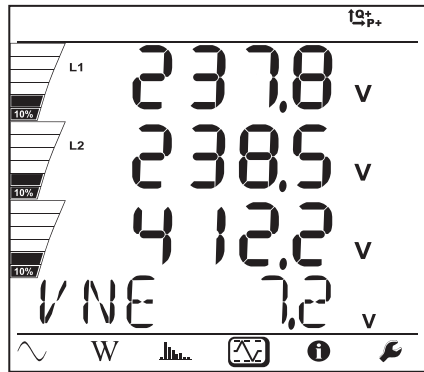
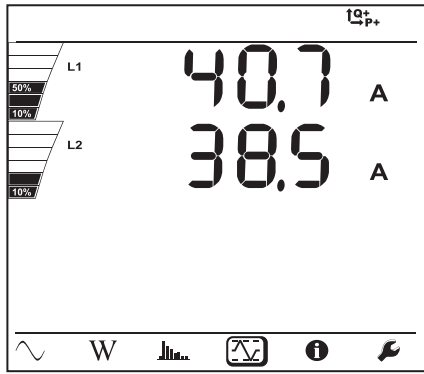



Dreiphasig 3 Leiter (3P-3WΔ2, 3P-3WΔ3, 3P-3WO2, 3P-3WO3, 3P-3WY2, 3P-3WY3, 3P-3WΔb)

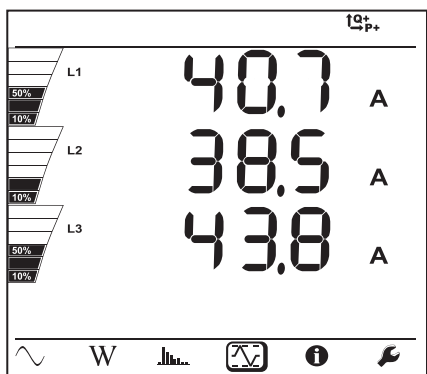

$I_1$

$I_2$

$I_3$

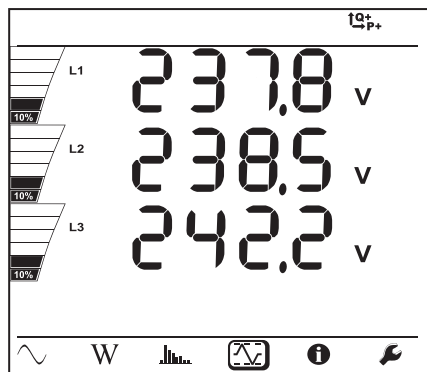

$U_{12}$

$U_{23}$

$U_{31}$

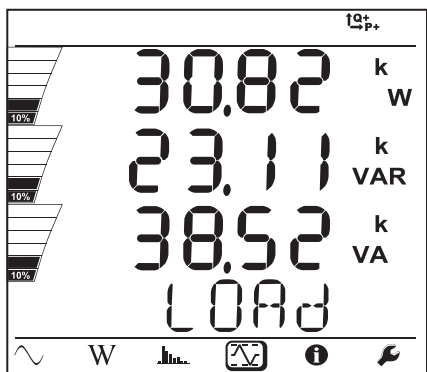

P

Q

S

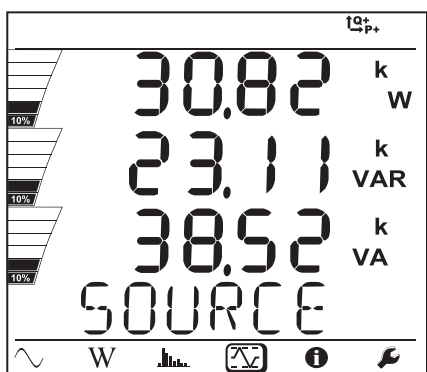

P

Q

S

Dreiphasig 4 Leiter (3P-4WY, 3P-4WY2, 3P-4WΔ, 3P-4WO), 3P-4WYb)

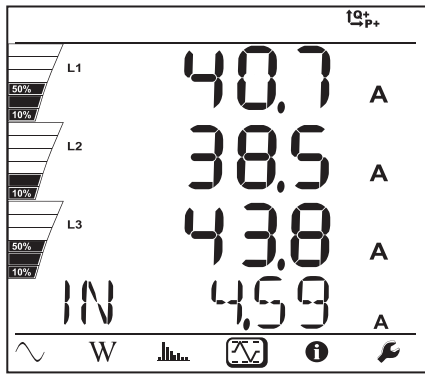

$I_1$   
 $I_2$   
 $I_3$   
 $I_N$

Im symmetrischen Netz (3p-4WYb) wird  $I_N$  nicht angezeigt.

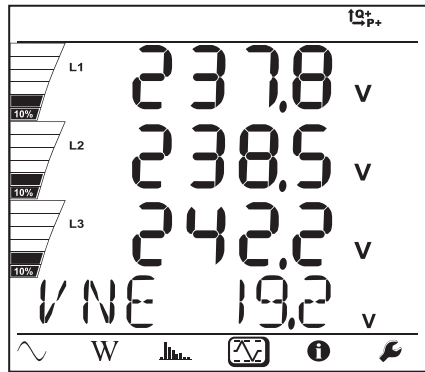

$V_1$   
 $V_2$   
 $V_3$   
 $V_N$

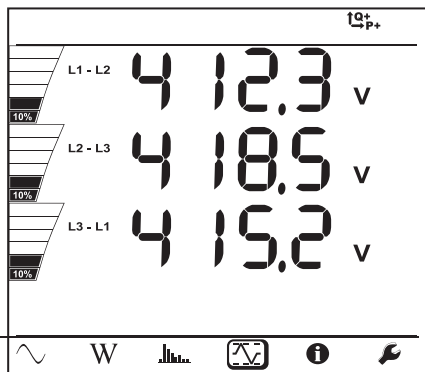

$U_{12}$   
 $U_{23}$   
 $U_{31}$

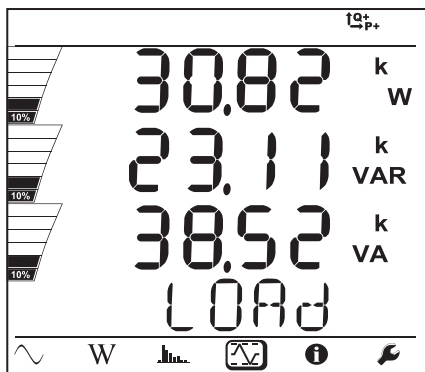

P  
Q  
S

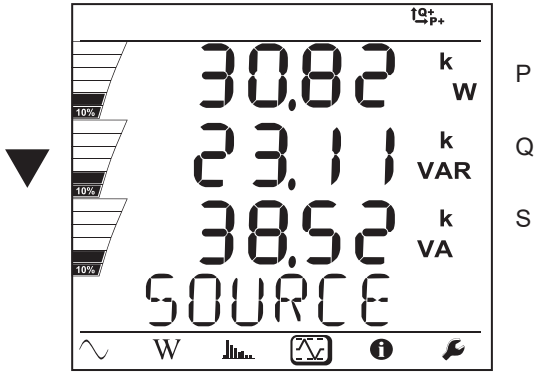

# 5. PEL-TRANSFER-SOFTWARE

## 5.1. FUNKTIONSUMFANG

Mit der PEL-Transfer-Software können Sie:

- Anschluss des Geräts an den PC über Wi-Fi (PEL104), Bluetooth, per USB oder Ethernet oder 3G-UMTS/GPRS (PEL104).
- Auswahl der Geräte-Einstellung: Namen für das Gerät, Helligkeit und Kontrast der Anzeige, **Wahl taste**  sperren und freigeben, Datum und die Uhrzeit, SD-Karte formatieren usw.
- Konfiguration der Kommunikation zwischen dem Gerät und dem PC.
- Konfiguration der Messung: Vertriebsnetz, Übersetzungsverhältnis, Frequenz, und Übersetzungsverhältnisse der Stromwandler.
- Konfiguration der Aufzeichnungen: Namen, Dauer, Beginn- und Endzeitpunkt, Aggregationszeitraum, Aufzeichnung (oder nicht) der „1s“-Werte und Oberschwingungen.
- Verwalten der Energie- und Zeitähler (Betriebszeit des Gerätes, Spannung an den Messeingängen, Strom an Messeingängen usw.).
- Anschließen der L452 Datenlogger an den PEL104.
- Verwalten von Alarmen für die Messungen des PEL104 oder des angeschlossenen Datenloggers L452.
- Steuern der Versendung regelmäßiger Berichte per E-Mail (PEL104).

PEL-Transfer bietet auch die Möglichkeit, Aufzeichnungen zu öffnen, auf den PC hochzuladen, sie in eine Tabellenkalkulation zu exportieren, als Kurven anzuzeigen, Berichte zu erstellen und diese auszudrucken.

Die Software bringt auch die Firmware des Geräts auf den neuesten Stand, wenn ein neues Update verfügbar ist.

## 5.2. PEL TRANSFER INSTALLIEREN



Das Gerät erst an den PC anschließen, wenn Software und Treiber installiert sind!

### Mindestanforderungen Hardware/Software:

- Windows® 7 (32/64 Bit) oder Windows® 8
- 2 Gb bis 4 Gb RAM
- 10 Gb Festplattenspeicher
- CD-ROM-Laufwerk

Windows® ist ein eingetragenes Warenzeichen der Microsoft Corporation®.

1. Die neueste Version von PEL Transfer von unserer Website herunterladen.  
[www.chauvin-arnoux.com](http://www.chauvin-arnoux.com)

Starten Sie „setup.exe“. Jetzt folgen Sie den Installationsanweisungen.



Für die Installation des PEL Transfer auf Ihrem PC brauchen Sie Systemverwalter-Zugriffsrechte

2. Es erscheint ein Warnhinweis wie dieser. Klicken Sie auf **OK**.



Abbildung 37



Die Installation der Driver kann etwas dauern. Es kann sogar vorkommen, dass Windows „Dieses Programm antwortet nicht“ anzeigt, obwohl es normal läuft. Warten Sie ab, bis die Installation beendet ist.

3. Sobald die Driver fertig installiert sind, erscheint das Dialogfeld **Installation beendet**. Klicken Sie auf **OK**.
4. Das Fenster **Install Shield Wizard Complete** (Installationsassistent fertig) erscheint. Klicken Sie auf **Fertigstellen**.
5. Ein Dialogfeld **Frage** erscheint. Klicken Sie auf **Ja**, um Hinweise zum Anschließen des Geräts an den USB-Anschluss des Computers anzuzeigen.

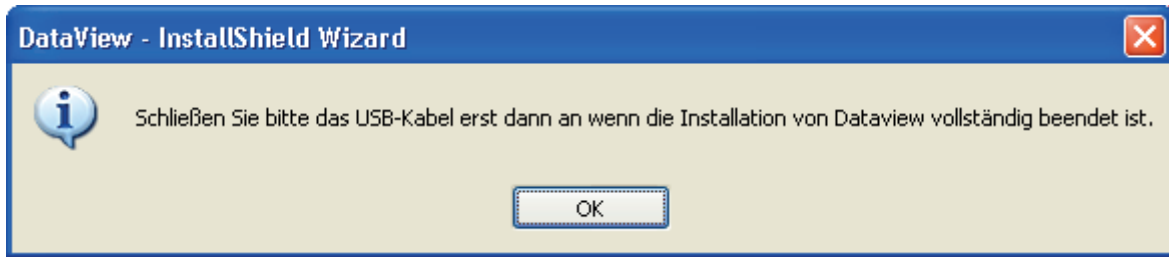

Das Konfigurationsfenster bleibt offen. Jetzt können Sie entweder eine weitere Option (z.B. Adobe® Reader) bzw. Bedienungsanleitungen herunterladen, oder das Fenster schließen.

6. Starten Sie den Computer gegebenenfalls neu.

Auf Ihrem Desktop oder im DataView-Verzeichnis erscheint eine Verknüpfung zu PEL Transfer .

Jetzt können Sie PEL-Transfer öffnen und Ihren PEL an den Computer anschließen.



Kontexthinweise zur Bedienung der PEL Transfer-Software entnehmen Sie bitte dem Hilfemenü der Software.

## 5.3. PEL-ANWENDUNG

Die Android-Anwendung bietet einige der Funktionen der PEL Transfer-Software. Damit können Sie eine Remote-Verbindung zu Ihrem Gerät herstellen.

Die Suchanfrage nach der Anwendung lautet „PEL Chauvin Arnoux“.  
Installieren Sie die Anwendung auf Ihrem Smartphone oder Tablet-PC.



PEL

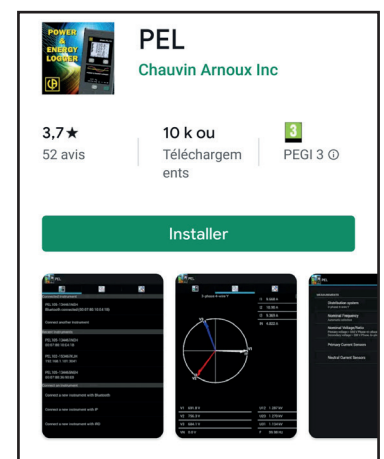

Die Anwendung verfügt über 3 Registerkarten.



wird zum Anschluss des Gerätes verwendet:

- per Bluetooth. Aktivieren Sie das Bluetooth Ihrem Smartphone oder Tablet-PC, suchen Sie nach Ihrem PEL und stellen Sie eine Verbindung her.
- per Ethernet. Verbinden Sie Ihr Gerät über ein Kabel mit dem Ethernet-Netzwerk und geben Sie dessen IP-Adresse (siehe Abs. 3.5), Anschluss und Netzprotokoll (diese Angaben finden Sie in PEL Transfer) ein. Dann loggen Sie sich ein.
- per IRD. Geben Sie die Seriennummer des PEL (siehe Abs. 3.5) und das Passwort (diese Angaben finden Sie in PEL Transfer) ein.



dient zur Darstellung der Messungen als Fresnel-Diagramm.

Ziehen Sie den Bildschirm nach links, um die Werte für Spannung, Strom, Leistung, Energie, Motordaten (Drehzahl, Drehmoment) usw. zu erhalten.



ermöglicht:

- Einrichten der Aufzeichnungen: Wählen Sie deren Namen, Dauer, Start- und Enddatum, Aggregationszeitraum, ob die „1s“-Werte und Oberwellen aufgezeichnet werden sollen oder nicht.
- Einstellen der Messung: Wählen Sie das Verteilnetz, das Übersetzungsverhältnis, die Frequenz, die Übersetzungsverhältnisse der Stromwandler.
- Einrichten der Kommunikation zwischen dem Gerät und dem Smartphone oder Tablet-PC.
- Gerätekonfiguration: Einstellen von Datum und Uhrzeit, Formatieren der SD-Karte, Sperren oder Entsperren der Wahl taste



, Eingeben von Motordaten und Anzeigen der Geräteinformationen.

## 6. TECHNISCHE DATEN

Die Unsicherheiten werden in % des Leswerts (R) plus Offset ausgedrückt:  
 $\pm(a\%R + b)$

### 6.1. REFERENZBEDINGUNGEN

Eigenschaft	Referenzbedingungen
Umgebungstemperatur	23 ± 2 °C
Relative Luftfeuchte	45 bis 75% r.F.
Spannung	Kein DC-Anteil in AC, kein AC-Anteil in DC (<0,1%)
Strom	Kein DC-Anteil in AC, kein AC-Anteil in DC (<0,1%)
Phasenspannung	[100 VRMS; 1000 VRMS] ohne DC (< 0.5%)
Eingangsspannung an den Stromeingängen (außer AmpFlex® / MiniFlex®)	[50 mV; 1,2 V] ohne DC (< 0.5%) für AC-Messungen, ohne AC (< 0.5%) für DC-Messungen
Netzfrequenz	50 Hz ± 0,1 Hz und 60 Hz ± 0,1 Hz
Oberschwingungen	< 0.1%
Unsymmetrie der Spannung	0%
Vorwärmzeit	Das Gerät muss mindestens eine Stunde lang vorwärmen.
Gleichtaktmodus	Neutraleingang und Gehäuse sind geerdet.
	Das Gerät läuft mit Akku, USB ist nicht angeschlossen.
Magnetfeld	0 A/m AC
Elektrisches Feld	0 V/m AC

Tabelle 6

### 6.2. ELEKTRISCHE DATEN

#### 6.2.1. SPANNUNGSEINGÄNGE

**Betriebsspanne:** bis zu 1 000 VRMS für den Phase-Neutral und Phase-Phase Spannungen



Phase-Neutral-Spannungen unter 2V und Phase-Phase Spannungen unter 3,4 V werden nullgestellt.

**Eingangsimpedanz:** 1908 kΩ (Phase-Neutral)

**Max. zul. Überlast:** 1100 VRMS (Phase-Neutral) in Bezug auf den Skalenendwert

#### 6.2.2. STROMEINGÄNGE



Stromwandler-Ausgaben sind Spannungen.

**Betriebsspanne:** 0,5 mV bis 1,2 V (1V = Inom) mit Scheitelfaktor =  $\sqrt{2}$  in Bezug auf den Skalenendwert und mind. 2,2 bis 3% der Skala  
 Der PEL104 stützt bei Strommessungen bis zu 40% Inom einen Scheitelfaktor von 4,1, bei Inom einen Scheitelfaktor 1,7.

**Eingangsimpedanz:** 1 MΩ (außer Stromwandler AmpFlex® / MiniFlex®)  
 12,4 kΩ (Stromwandler AmpFlex® / MiniFlex®X)

**Max. zul. Überlast:** 1,7 V

### 6.2.3. SPEZIFIKATIONEN EIGENUNSIKERHEIT (OHNE STROMWANDLER)

Die Unsicherheiten in den folgenden Tabellen gelten für aggregierte „1“-Werte. Bei „200ms“-Messungen müssen die Unsicherheiten verdoppelt werden (PEL104).

#### 6.2.3.1. Spezifikationen 50/60 Hz

Mengen	Messbereich	Eigenunsicherheit
Frequenz (f)	[42,5 Hz ; 69 Hz]	$\pm 0,1$ Hz
Spannung Phase-Null (V)	[10 V ; 1000 V]	$\pm 0,2\%$ R $\pm 0,2$ V
Spannung Phase-Phase (U)	[17 V ; 1000 V]	$\pm 0,2\%$ R $\pm 0,4$ V
Strom (I) ohne Stromwandler *	[0,2% Inom ; 120% Inom]	$\pm 0,2\%$ R $\pm 0,02\%$ Inom
Wirkleistung (P) kW	PF = 1 V = [100 V ; 1000 V] I = [5% Inom ; 120% Inom]	$\pm 0,5\%$ R $\pm 0,005\%$ Pnom
	PF = [0,5 induktiv ; 0,8 kapazitiv] V = [100 V ; 1000 V] I = [5% Inom ; 120% Inom]	$\pm 0,7\%$ R $\pm 0,007\%$ Pnom
Blindleistung (Q) kvar	Sin $\varphi$ = 1 V = [100 V ; 1000 V] I = [5% Inom ; 120% Inom]	$\pm 1\%$ R $\pm 0,01\%$ Qnom
	Sin $\varphi$ = [0,5 induktiv ; 0,5 kapazitiv] V = [100 V ; 1000 V] I = [10% Inom ; 120% Inom]	$\pm 3,5\%$ R $\pm 0,03\%$ Qnom
	Sin $\varphi$ = [0,5 induktiv ; 0,5 kapazitiv] V = [100 V ; 1000 V] I = [5% Inom ; 10% Inom]	$\pm 1\%$ R $\pm 0,01\%$ Qnom
	Sin $\varphi$ = [0,25 induktiv ; 0,25 kapazitiv] V = [100 V ; 1000 V] I = [10% Inom ; 120% Inom]	$\pm 1,5\%$ R $\pm 0,015\%$ Qnom
Scheinleistung (S) kVA	V = [100 V ; 1000 V] I = [5% Inom ; 120% Inom]	$\pm 0,5\%$ R $\pm 0,005\%$ Snom
Leistungsfaktor (PF)	PF = [0,5 induktiv ; 0,5 kapazitiv] V = [100 V ; 1000 V] I = [5% Inom ; 120% Inom]	$\pm 0,05$
	PF = [0,2 induktiv ; 0,2 kapazitiv] V = [100 V ; 1000 V] I = [5% Inom ; 120% Inom]	$\pm 0,1$
Tan $\Phi$	Tan $\Phi$ = [ $\sqrt{3}$ induktiv ; $\sqrt{3}$ kapazitiv] V = [100 V ; 1000 V] I = [5% Inom ; 120% Inom]	$\pm 0,02$
	Tan $\Phi$ = [3,2 induktiv ; 3,2 kapazitiv] V = [100 V ; 1000 V] I = [5% Inom ; 120% Inom]	$\pm 0,05$
Wirkenergie (Ep) kWh	PF = 1 V = [100 V ; 1000 V] I = [5% Inom ; 120% Inom]	$\pm 0,5\%$ R
	PF = [0,5 induktiv ; 0,8 kapazitiv] V = [100 V ; 1000 V] I = [5% Inom ; 120% Inom]	$\pm 0,6\%$ R
Blindenergie (Eq) kvarh	Sin $\varphi$ = 1 V = [100 V ; 1000 V] I = [5% Inom ; 120% Inom]	$\pm 2\%$ R
	Sin $\varphi$ = [0,5 induktiv ; 0,8 kapazitiv] V = [100 V ; 1000 V] I = [5% Inom ; 120% Inom]	$\pm 2\%$ R
	Sin $\varphi$ = [0,5 induktiv ; 0,5 kapazitiv] V = [100 V ; 1000 V] I = [10% Inom ; 120% Inom]	$\pm 2,5\%$ R
	Sin $\varphi$ = [0,25 induktiv ; 0,25 kapazitiv] V = [100 V ; 1000 V] I = [5% Inom ; 10% Inom]	$\pm 2,5\%$ R



Mengen	Messbereich	Eigenunsicherheit
Scheinenergie (Es) kVAh	V = [100 V ; 1000 V] I = [5% Inom ; 120% Inom]	± 0,5% R
Ordnung der Oberschwingung (1 bis 25)	PF = 1 V = [100 V ; 1000 V] I = [5% Inom ; 120% Inom]	± 1% R
THD	PF = 1 V = [100 V ; 1000 V] I = [5% Inom ; 120% Inom]	± 1% R

Tabelle 7

- Inom entspricht dem Strommesswert bei 1V-Stromwandler-Ausgabe. Die Strom-Nennwerte entnehmen Sie bitte Tabelle 23 und Tabelle 24.
- Pnom und Snom sind die Wirk- und Scheinleistungen für V = 1000V, I = Inom und FP = 1.
- Qnom ist die Blindleistung für V = 1000V, I = Inom und Sin φ = 1.
- \*: Spezifikation der Eigenunsicherheit der Spannungseingänge (I) für einen Eingang mit 1 V Nennwert Isolationsspannung, d.h. Inom. Die Gesamtunsicherheit der Messeinrichtung berechnet man, indem man die Eigenunsicherheit des Stromwandlers addiert. Für die Stromwandler AmpFlex® und MiniFlex® sind für diese Berechnung die Eigenunsicherheiten aus Tabelle 24. Die Eigenunsicherheit des Stroms des Neutralleiters ist die maximale Eigenunsicherheit an I1, I2 und I3.

### 6.2.3.2. Spezifikationen 400 Hz

Mengen	Messbereich	Eigenunsicherheit
Frequenz (f)	[340 Hz ; 460 Hz]	± 0,3 Hz
Spannung Phase-Null (V)	[5 V ; 600 V]	± 0,2% R ± 0,5 V
Spannung Phase-Phase (U)	[10 V ; 600 V]	± 0,2% R ± 0,5 V
Strom (I) ohne Stromwandler *	[0,2% Inom ; 120% Inom] ***	± 0,5% R ± 0.05 % Inom
Wirkleistung (P) kW	PF = 1 V = [100 V ; 600 V] I = [5% Inom ; 120% Inom]	±2% R ± 0,2% Pnom **
	PF = [0,5 induktiv ; 0,8 kapazitiv] V = [100 V ; 600 V] I = [5% Inom ; 120% Inom]	±3% R ± 0,3% Pnom **
Wirkenergie (Ep) kWh	PF = 1 V = [100 V ; 600 V] I = [5% Inom ; 120% Inom]	± 2% R **

Tabelle 8

- Inom entspricht dem Strommesswert bei 50/60 Hz-Stromwandler-Ausgabe. Die Strom-Nennwerte entnehmen Sie bitte Tabelle 23.
- Pnom ist die Wirkleistung für V = 600 V, I = Inom und PF = 1.
- \*: Spezifikation der Eigenunsicherheit der Spannungseingänge (I) für einen Eingang mit 1 V Nennwert Isolationsspannung, d.h. Inom. Die Gesamtunsicherheit der Messeinrichtung berechnet man, indem man die Eigenunsicherheit des Stromwandlers addiert. Für die Stromwandler AmpFlex® und MiniFlex® sind für diese Berechnung die Eigenunsicherheiten aus Tabelle 24. Die Eigenunsicherheit des Stroms des Neutralleiters ist die maximale Eigenunsicherheit an I1, I2 und I3.
- \*\*: Richtwert für die max. Eigenunsicherheit. EMV kann allerdings höhere Werte verursachen.
- \*\*\*: Bei den Stromwandlern AmpFlex® und MiniFlex® ist der max. Strom auf 60% Inom bei 50/60 Hz beschränkt, weil sie hochempfindlich sind.

### 6.2.3.3. DC-Spezifikationen

Mengen	Messbereich	Eigenunsicherheit typisch **
Spannung (V)	V = [10 V ; 1000 V]	± 1% R ± 3 V (PEL 102/103)
		± 0,2% R ± 0,5 V (PEL 104)
Strom (I) ohne Stromwandler *	I = [5% Inom ; 120% Inom]	± 1% R ± 0,3% Inom
Wirkleistung (P) kW	V = [100 V ; 1000 V] I = [5% Inom ; 120% Inom]	± 1% R ± 0,3% Pnom
Wirkenergie (Ep) kWh	V = [100 V ; 1000 V] I = [5% Inom ; 120% Inom]	± 1,5% R

Tabelle 9

- Inom entspricht dem Strommesswert bei 1V-Stromwandler-Ausgabe. Die Strom-Nennwerte entnehmen Sie bitte Tabelle 23 Pnom ist die Leistung für V = 1000 V, I = Inom
- \*: Spezifikation der Eigenunsicherheit der Spannungseingänge (I) für einen Eingang mit 1 V Nennwert Isolationsspannung, d.h. Inom. Die Gesamtunsicherheit der Messeinrichtung berechnet man, indem man die Eigenunsicherheit des Stromwandlers addiert. Für die Stromwandler AmpFlex® und MiniFlex® sind für diese Berechnung die Eigenunsicherheiten aus Tabelle 24. Die Eigenunsicherheit des Stroms des Neutralleiters ist die maximale Eigenunsicherheit an I1, I2 und I3.
- \*\*: Richtwert für die max. Eigenunsicherheit. EMV kann allerdings höhere Werte verursachen.

### 6.2.3.4. Phasenfolge

Wenn man die richtige Phasenfolge bestimmen will, muss man zuerst die richtige Folge der Stromphasen, der Spannungsphasen und die richtige Phasenverschiebung Spannung/Strom kennen.

#### Bedingungen zur Bestimmung der richtigen Stromphasenfolge

Netz-Type	Abkürzung	Folge Spannungsphasen	Bemerkungen
Einphasig 2 Leiter	1P-2W	Nein	
Einphasig 3 Leiter	1P-3W	Ja	$\varphi (I2, I1) = 180^\circ \pm 30^\circ$
Dreiphasig 3 Leiter ( $\Delta$ , 2 Stromwandler)	3P-3W $\Delta$ 2	Ja	$\varphi (I1, I3) = 120^\circ \pm 30^\circ$ Kein Stromwandler an I2
Dreiphasig 3 Leiter (offenes $\Delta$ , 2 Stromwandler)	3P-3W02		
Dreiphasig 3 Leiter (Y, 2 Stromwandler)	3P-3WY2		
Dreiphasig 3 Leiter (offenes $\Delta$ , 3 Stromwandler)	3P-3W $\Delta$ 3	Ja	$[\varphi (I1, I3), \varphi (I3, I2), \varphi (I2, I1)] = 120^\circ \pm 30^\circ$
Dreiphasig 3 Leiter (offenes $\Delta$ , 3 Stromwandler)	3P-3W03		
Dreiphasig 3 Leiter (Y, 3 Stromwandler)	3P-3WY3		
Dreiphasig 3 Leiter $\Delta$ symmetrisch	3P-3W $\Delta$ B	Nein	
Dreiphasig 4 Leiter Y	3P-4WY	Ja	$[\varphi (I1, I3), \varphi (I3, I2), \varphi (I2, I1)] = 120^\circ \pm 30^\circ$
Dreiphasig 4 Leiter Y symmetrisch	3P-4WYB	Nein	
Dreiphasig 4 Leiter Y 2,5	3P-4WY2	Ja	$[\varphi (I1, I3), \varphi (I3, I2), \varphi (I2, I1)] = 120^\circ \pm 30^\circ$
Dreiphasig 4 Leiter $\Delta$	3P-4W $\Delta$	Ja	$[\varphi (I1, I3), \varphi (I3, I2), \varphi (I2, I1)] = 120^\circ \pm 30^\circ$
Dreiphasig 4 Leiter offenes $\Delta$	3P-4WO		
DC 2 Leiter	DC-2W	Nein	
DC 3 Leiter	DC-3W	Nein	
DC 4 Leiter	DC-4W	Nein	

Tabelle 10

### Bedingungen zur Bestimmung der richtigen Spannungsphasenfolge

Netz-Type	Abkürzung	Folge Spannungsphasen	Bemerkungen
Einphasig 2 Leiter	1P-2W	Nein	
Einphasig 3 Leiter	1P-3W	Ja	$\varphi (V_2, V_1) = 180^\circ \pm 10^\circ$
Dreiphasig 3 Leiter ( $\Delta$ , 2 Stromwandler)	3P-3W $\Delta$ 2	Ja (an U)	$[\varphi (U_{12}, U_{31}), \varphi (U_{31}, U_{23}), \varphi (U_{23}, U_{12})] = 120^\circ \pm 10^\circ$
Dreiphasig 3 Leiter (offenes $\Delta$ , 2 Stromwandler)	3P-3W02		
Dreiphasig 3 Leiter (Y, 2 Stromwandler)	3P-3WY2		
Dreiphasig 3 Leiter (offenes $\Delta$ , 3 Stromwandler)	3P-3W $\Delta$ 3	Ja (an U)	$[\varphi (U_{12}, U_{31}), \varphi (U_{31}, U_{23}), \varphi (U_{23}, U_{12})] = 120^\circ \pm 10^\circ$
Dreiphasig 3 Leiter (offenes $\Delta$ , 3 Stromwandler)	3P-3W03		
Dreiphasig 3 Leiter (Y, 3 Stromwandler)	3P-3WY3		
Dreiphasig 3 Leiter $\Delta$ symmetrisch	3P-3W $\Delta$ B	Nein	
Dreiphasig 4 Leiter Y	3P-4WY	Ja (an V)	$[\varphi (V_1, V_3), \varphi (V_3, V_2), \varphi (V_2, V_1)] = 120^\circ \pm 10^\circ$
Dreiphasig 4 Leiter Y symmetrisch	3P-4WYB	Nein	
Dreiphasig 4 Leiter Y 2,5	3P-4WY2	Ja (an V)	$\varphi (V_1, V_3) = 120^\circ \pm 10^\circ$ No V2
Dreiphasig 4 Leiter $\Delta$	3P-4W $\Delta$	Ja (an U)	$\varphi (V_1, V_3) = 180^\circ \pm 10^\circ$ $[\varphi (U_{12}, U_{31}), \varphi (U_{31}, U_{23}), \varphi (U_{23}, U_{12})] = 120^\circ \pm 10^\circ$
Dreiphasig 4 Leiter offenes $\Delta$	3P-4WO		
DC 2 Leiter	DC-2W	Nein	
DC 3 Leiter	DC-3W	Nein	
DC 4 Leiter	DC-4W	Nein	

Tabelle 11

### Bedingungen zur Bestimmung der richtigen Phasenverschiebung Spannung/Strom

Netz-Type	Abkürzung	Folge Spannungsphasen	Bemerkungen
Einphasig 2 Leiter	1P-2W	Ja	$\varphi (I_1, V_1) = 0^\circ \pm 60^\circ$ für Last $\varphi (I_1, V_1) = 180^\circ \pm 60^\circ$ für Quelle
Einphasig 3 Leiter	1P-3W	Ja	$[\varphi (I_1, V_1), \varphi (I_2, V_2)] = 0^\circ \pm 60^\circ$ für Last $[\varphi (I_1, V_1), \varphi (I_2, V_2)] = 180^\circ \pm 60^\circ$ für Quelle
Dreiphasig 3 Leiter ( $\Delta$ , 2 Stromwandler)	3P-3W $\Delta$ 2	Ja	$[\varphi (I_1, U_{12}), \varphi (I_3, U_{31})] = 30^\circ \pm 60^\circ$ für Last $[\varphi (I_1, U_{12}), \varphi (I_3, U_{31})] = 210^\circ \pm 60^\circ$ für Quelle, kein Stromwandler an I2
Dreiphasig 3 Leiter (offenes $\Delta$ , 2 Stromwandler)	3P-3W02		
Dreiphasig 3 Leiter (Y, 2 Stromwandler)	3P-3WY2		
Dreiphasig 3 Leiter (offenes $\Delta$ , 3 Stromwandler)	3P-3W $\Delta$ 3	Ja	$[\varphi (I_1, U_{12}), \varphi (I_2, U_{23}), \varphi (I_3, U_{31})] = 30^\circ \pm 60^\circ$ für Last $[\varphi (I_1, U_{12}), \varphi (I_2, U_{23}), \varphi (I_3, U_{31})] = 210^\circ \pm 60^\circ$ für Quelle
Dreiphasig 3 Leiter (offenes $\Delta$ , 3 Stromwandler)	3P-3W03		
Dreiphasig 3 Leiter (Y, 3 Stromwandler)	3P-3WY3		
Dreiphasig 3 Leiter $\Delta$ symmetrisch	3P-3W $\Delta$ B	Ja	$\varphi (I_3, U_{12}) = 90^\circ \pm 60^\circ$ für Last $\varphi (I_3, U_{12}) = 270^\circ \pm 60^\circ$ für Quelle
Dreiphasig 4 Leiter Y	3P-4WY	Ja	$[\varphi (I_1, V_1), \varphi (I_2, V_2), \varphi (I_3, V_3)] = 0^\circ \pm 60^\circ$ für Last $[\varphi (I_1, V_1), \varphi (I_2, V_2), \varphi (I_3, V_3)] = 180^\circ \pm 60^\circ$ für Quelle
Dreiphasig 4 Leiter Y symmetrisch	3P-4WYB	Ja	$\varphi (I_1, V_1) = 0^\circ \pm 60^\circ$ für Last $\varphi (I_1, V_1) = 180^\circ \pm 60^\circ$ für Quelle
Dreiphasig 4 Leiter Y 2,5	3P-4WY2	Ja	$[\varphi (I_1, V_1), \varphi (I_3, V_3)] = 0^\circ \pm 60^\circ$ für Last $[\varphi (I_1, V_1), \varphi (I_3, V_3)] = 180^\circ \pm 60^\circ$ für Quelle, kein V2
Dreiphasig 4 Leiter $\Delta$	3P-4W $\Delta$	Ja	$[\varphi (I_1, U_{12}), \varphi (I_2, U_{23}), \varphi (I_3, U_{31})] = 30^\circ \pm 60^\circ$ für Last $[\varphi (I_1, U_{12}), \varphi (I_2, U_{23}), \varphi (I_3, U_{31})] = 210^\circ \pm 60^\circ$ für Quelle
Dreiphasig 4 Leiter offenes $\Delta$	3P-4WO		
DC 2 Leiter	DC-2W	Nein	
DC 3 Leiter	DC-3W	Nein	
DC 4 Leiter	DC-4W	Nein	

Tabelle 12

Ob es sich um „Last“ oder „Quelle“ handelt, wird bei der Konfiguration festgelegt.

### 6.2.3.5. Temperatur

Für V, U, I, P, Q, S, PF und E:

- 300 ppm/°C, bei 5% < I < 120% und PF = 1
- 500 ppm/°C, bei 10% < I < 120% und PF = 0,5 induktiv
- DC-Offset            V: 10 mv/°C typisch  
                             I: 30 ppm x Inom /°C typisch

### 6.2.3.6. Gleichtaktunterdrückung

Gleichtaktunterdrückung am Neutraleiter: typ. 140 dB

Beispiel: 230 V Spannung am Neutraleiter erhöht den Wert am Wandlerausgang AmpFlex® und MiniFlex® um 23 µV, das bedeutet einen Fehler von 230 mA bei 50 Hz. Bei den anderen Wandlern ist das ein zusätzlicher Fehler von 0,02% Inom.

### 6.2.3.7. Auswirkung eines Magnetfelds

Für Stromeingänge, an die flexible Stromwandler MiniFlex® und AmpFlex® angeschlossen sind: 10 mA/A/m typ. bei 50/60 Hz.

## 6.2.4. STROMWANDLER

### 6.2.4.1. Bedienungshinweise



Bitte beachten Sie auch das Sicherheitsdatenblatt bzw. die Bedienungsanleitung Ihrer Stromwandler!

Mit Stromzangen und flexiblen Messschleifen lässt sich Messstrom in Kabeln bestimmen, ohne den Stromkreis unterbrechen zu müssen. Dadurch wird auch der Anwender vor eventuellen Gefahrenströmen im Stromkreis geschützt.

Welchen Stromwandler man für den Messeinsatz auswählt, hängt vom gemessenen Strom und vom Durchmesser der Kabel ab. Beachten Sie beim Anbringen der Stromwandler, dass der auf dem Wandler abgebildete Pfeil zur Last (Load) weist.

### 6.2.4.2. Eigenschaften

Die Messbereiche gelten für die Stromwandler, daher kann es Abweichungen von den PEL-Messbereichen geben. Bitte beachten Sie die Bedienungsanleitung Ihres Stromwandlers.

#### a) MiniFlex® MA193 oder MiniFlex® MA194

Mit der flexiblen Stromwandler MiniFlex® lässt sich Messstrom in Kabeln bestimmen, ohne den Stromkreis unterbrechen zu müssen. Dadurch wird man auch vor eventuellen Gefahrenströmen im Stromkreis geschützt. Sie darf ausschließlich als Zubehör zu einem Messgerät verwendet werden. Sollten Sie mehrere Stromwandler verwenden, kennzeichnen Sie zuerst die Phase mit einem Farbring (im Lieferumfang enthalten) und schließen Sie erst dann die Messschleife an das Gerät an.

- Zum Öffnen der Messschleife drückt man auf den gelben Verschluss. Umschließen Sie nun MiniFlex® rund um den Leiter, der den Messstrom führt (es darf nur ein Leiter umschlossen werden).

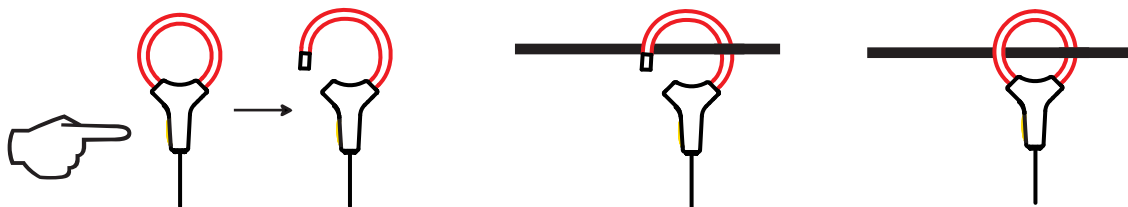

- Schließen Sie die Schleife. Optimale Messqualität erzielt man, wenn der Leiter genau durch die Mitte des Stromwandlers verläuft und die Schleife so kreisrund wie möglich ist.
- Abnehmen des Stromwandlers: Schleife öffnen und vom Leiter entfernen. Dann nehmen Sie den Stromwandler vom Gerät ab.

MiniFlex® MA193		
Nennbereich	100/400/2 000 AAC	
Messbereich	50 mA bis 2400 AAC	
Max. Umschließungsdurchmesser	Länge = 250 mm; Ø = 70 mm Länge = 350 mm; Ø = 100 mm	
Auswirkung der Leiterposition im Wandler	≤ 2,5%	
Auswirkung eines angrenzenden Leiters mit AC-Strom	typisch >40dB, bei 50/60Hz, bei Berührung des Leiters mit dem Wandler und > 33 dB beim Klickverschluss	
Sicherheit	IEC 61010-2-032, Verschmutzungsgrad 2, 600 V CAT IV, 1000 V CAT III	

Tabelle 13

**Hinweis:** Die Ströme < 0,05 % des Nennbereichs werden rückgesetzt.  
Nennbereiche auf 50/200/1000 AAC bei 400 Hz reduziert

MiniFlex® MA194		
Nennbereich	100/400/2 000/10 000 AAC (beim Modell 1000 mm)	
Messbereich	50 mA bis 2400 AAC	
Max. Umschließungsdurchmesser	Länge = 250 mm; Ø = 70 mm Länge = 350 mm; Ø = 100 mm Länge = 1000 mm; Ø = 320 mm	
Auswirkung der Leiterposition im Wandler	≤ 2,5%	
Auswirkung eines angrenzenden Leiters mit AC-Strom	typisch >40dB, bei 50/60Hz, bei Berührung des Leiters mit dem Wandler und > 33 dB beim Klickverschluss	
Sicherheit	IEC 61010-2-032, Verschmutzungsgrad 2, 600 V CAT IV, 1000 V CAT III	

Tabelle 14

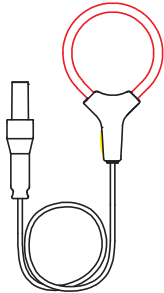
**Hinweis:** Die Ströme < 0,05 % des Nennbereichs werden rückgesetzt.  
Nennbereiche auf 50/200/1000/5000 AAC bei 400 Hz reduziert

### b) Stromzange PAC93

**Hinweis:** Bei der Nullpunkteinstellung des Stroms werden die Leistungsberechnungen Null gestellt.

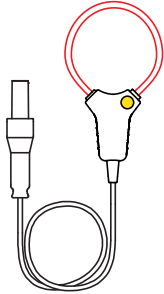
Stromzange PAC93		
Nennbereich	1000 AAC, 1400 ADC max	
Messbereich	1 bis 1000 AAC, 1 bis 1300 APEAK AC+DC	
Max. Umschließungsdurchmesser	Ein 42mm Leiter oder zwei 25,4mm Leiter oder zwei Bus-Leisten 50x5mm	
Auswirkung der Leiterposition in der Klemme	< 0,5%, DC bis 440 Hz	
Auswirkung eines angrenzenden Leiters mit AC-Strom	typisch >40dB, bei 50/60Hz	
Sicherheit	IEC 61010-2-032, Verschmutzungsgrad 2, 300 V CAT IV, 600 V CAT III	

Tabelle 15

**Hinweis:** Die Ströme < 1 AAC/DC werden rückgesetzt in Wechselstromnetzen.

**c) Stromzange C193**

Stromzange C193		
Nennbereich	1000 AAC für $f \leq 1$ kHz	
Messbereich	0,5 A bis 1200 AAC max ( $I > 1000$ A max. 5 Minuten)	
Max. Umschließungsdurchmesser	52 mm	
Auswirkung der Leiterposition in der Klemme	$< 0,1\%$ , DC bis 440 Hz	
Auswirkung eines angrenzenden Leiters mit AC-Strom	typisch $> 40$ dB, bei 50/60 Hz	
Sicherheit	IEC 61010-2-032, Verschmutzungsgrad 2, 600 V CAT IV, 1000 V CAT III	

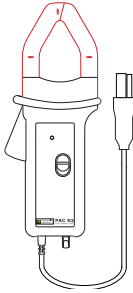
Tabelle 16

**Hinweis:** Die Ströme  $< 0,5$  A werden rückgesetzt.

**d) AmpFlex® A193**

AmpFlex® A193		
Nennbereich	100/400/2 000/10 000 AAC	
Messbereich	0,05 bis 12000 AAC	
Max. Umschließungsdurchmesser (modellabhängig)	Länge = 450 mm; $\varnothing = 120$ mm Länge = 800 mm; $\varnothing = 235$ mm	
Auswirkung der Leiterposition im Wandler	$\leq 2\%$ beliebig und $\leq 4\%$ beim Klickverschluss	
Auswirkung eines angrenzenden Leiters mit AC-Strom	$> 40$ dB generell und $> 33$ dB beim Klickverschluss	
Sicherheit	IEC 61010-2-032, Verschmutzungsgrad 2, 600 V CAT IV, 1000 V CAT III	

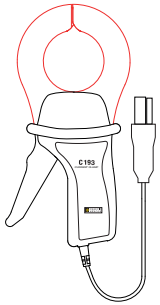
Tabelle 17

**Hinweis:** Die Ströme  $< 0,05$  % des Nennbereichs werden rückgesetzt.  
Nennbereiche auf 50/200/1000/5000 AAC bei 400 Hz reduziert

**e) Stromzange MN93**

Stromzange MN93		
Nennbereich	200 AAC für $f \leq 1$ kHz	
Messbereich	0,5 bis 240 AAC max ( $I > 200$ A nicht dauerhaft)	
Max. Umschließungsdurchmesser	20 mm	
Auswirkung der Leiterposition in der Klemme	$< 0,5\%$ , bei 50/60 Hz	
Auswirkung eines angrenzenden Leiters mit AC-Strom	typisch $> 35$ dB, bei 50/60 Hz	
Sicherheit	IEC 61010-2-032, Verschmutzungsgrad 2, 300 V CAT IV, 600 V CAT III	

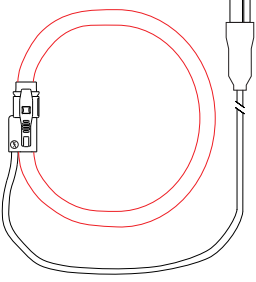
Tabelle 18

**Hinweis:** Die Ströme  $< 100$  mA werden rückgesetzt.

**f) Stromzange MN93A**

Stromzange MN93A		
Nennbereich	5 A und 100 AAC	
Messbereich	5 A: 0,01 bis 6 AAC max; 100 A: 0.2 bis 120 AAC max	
Max. Umschließungsdurchmesser	20 mm	
Auswirkung der Leiterposition in der Klemme	< 0,5%, bei 50/60 Hz	
Auswirkung eines angrenzenden Leiters mit AC-Strom	typisch >35dB, bei 50/60Hz	
Sicherheit	IEC 61010-2-032, Verschmutzungsgrad 2, 300 V CAT IV, 600 V CAT III	

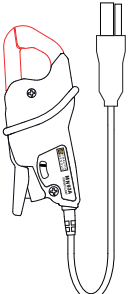
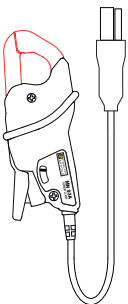
*Tabelle 19*

Der Bereich 5A der Zangen MN93A eignet sich für das Messen der Sekundärströme von Stromwandlern.

**Hinweis:** Die Ströme < 2,5 mA × Verhältnis im Bereich 5 A und < 50 mA im Bereich 100 A werden rückgesetzt.

**g) Stromzange E3N**

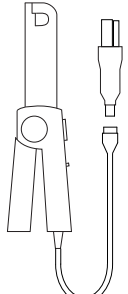
Stromzange E3N		
Nennbereich	10 AAC/DC, 100 AAC/DC	
Messbereich	0,01 bis 100 AAC/DC	
Max. Umschließungsdurchmesser	11,8 mm	
Auswirkung der Leiterposition in der Klemme	< 0,5%	
Auswirkung eines angrenzenden Leiters mit AC-Strom	typisch >33dB, DC - 1kHz	
Sicherheit	IEC 61010-2-032, Verschmutzungsgrad 2, 300 V CAT IV, 600 V CAT III	

*Tabelle 20*

**Hinweis:** Die Ströme < 50 mA werden rückgesetzt in Wechselstromnetzen.

**h) Stromzange J93**

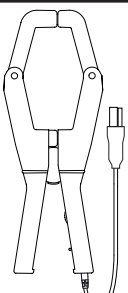
Stromzange J93		
Nennbereich	3500 AAC, 5000 Adc	
Messbereich	50 - 3 500 AAC; 50 - 5 000 Adc	
Max. Umschließungsdurchmesser	72 mm	
Auswirkung der Leiterposition in der Klemme	< ± 2%	
Auswirkung eines angrenzenden Leiters mit AC-Strom	typisch >35dB, DC - 2kHz	
Sicherheit	IEC 61010-2-032, Verschmutzungsgrad 2, 600 V CAT IV, 1000 V CAT III	

*Tabelle 21*

**Hinweis:** Die Ströme < 5 A werden rückgesetzt in Wechselstromnetzen.

i) Adapter 5A und Essailec®

Adapter 5 A und Essailec®	
Nennbereich	5 AAC
Messbereich	0,005 bis 6 AAC
Wandler-Eingänge	3
Sicherheit	IEC 61010-2-030, Verschmutzungsgrad 2, 300 V CAT III



Tabelle 22

**Hinweis:** Die Ströme < 2,5 mA werden rückgesetzt.



### 6.2.4.3. Eigenunsicherheit

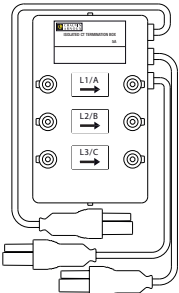

Die Eigenunsicherheiten der Strom- und Phasenmessungen und des Geräts müssen für den jeweiligen Wert (Leistung, Energien, Leistungsfaktor,  $\tan \Phi$ , usw.) addiert werden.

Folgende Eigenschaften sind die Bezugsbedingungen der Stromwandler.

#### Eigenschaften der Stromwandler mit einem Ausgang 1 V Inom

Stromwandler	Nennstromstärke	Strom (RMS oder DC)	Eigenunsicherheit bei 50/60 Hz	Eigenunsicherheit $\varphi$ bei 50/60 Hz	Typische Abweichung $\varphi$ bei 50/60 Hz	Typische Abweichung $\varphi$ bei 400 Hz
Stromzange PAC93	1000 ADC	[1 A; 50 A]	$\pm 1,5\% \pm 1 \text{ A}$	-	-	- 4,5°@ 100 A
		[50 A; 100 A]	$\pm 1,5\% \pm 1 \text{ A}$	$\pm 2,5^\circ$	-0,9°	
		[100 A; 800 A]	$\pm 2,5\%$	$\pm 2^\circ$	-0,8°	
		[800 A; 1000 A]	$\pm 4\%$		-0,65°	
Stromzange C193	1000 AAC	[1 A; 50 A]	$\pm 1\%$	-	-	+ 0,1°@ 1000 A
		[50 A; 100 A]	$\pm 0,5\%$	$\pm 1^\circ$	+ 0,25°	
		[100 A; 1200 A]	$\pm 0,3\%$	$\pm 0,7^\circ$	+ 0,2°	
Stromzange MN93	200 AAC	[0,5 A; 5 A]	$\pm 3\% \pm 1 \text{ A}$	-	-	-
		[5 A; 40 A]	$\pm 2,5\% \pm 1 \text{ A}$	$\pm 5^\circ$	+ 2°	- 1,5°@ 40 A
		[40 A; 100 A]	$\pm 2\% \pm 1 \text{ A}$	$\pm 3^\circ$	+ 1,2°	- 0,8°@ 100 A
		[100 A; 240 A]	$\pm 1\% \pm 1 \text{ A}$	$\pm 2,5^\circ$	$\pm 0,8^\circ$	- 1°@ 200 A
Stromzange MN93A	100 AAC	[200 mA; 5 A]	$\pm 1\% \pm 2 \text{ mA}$	$\pm 4^\circ$	-	-
		[5 A; 120 A]	$\pm 1\%$	$\pm 2,5^\circ$	+ 0,75°	- 0,5°@100 A
	5 AAC	[5 mA; 250 mA]	$\pm 1,5\% \pm 0,1 \text{ mA}$	-	-	-
		[255 mA; 6 A]	$\pm 1\%$	$\pm 5^\circ$	+ 1,7°	- 0,5°@ 5 A
Stromzange E3N	100 AAC/DC	[5 A; 40 A]	$\pm 4\% \pm 50 \text{ mA}$	$\pm 1^\circ$	-	-
		[40 A; 100 A]	$\pm 15\%$	$\pm 1^\circ$	-	-
	10 AAC/DC	[50 mA; 10 A]	$\pm 3\% \pm 50 \text{ mA}$	$\pm 1,5^\circ$	-	-
Stromzange J93	3500 AAC 5000 ADC	[50 A; 100 A]	$\pm 2\% \pm 2,5 \text{ A}$	$\pm 4^\circ$	-	-
		[100 A; 500 A]	$\pm 1,5\% \pm 2,5 \text{ A}$	$\pm 2^\circ$	-	-
		[500 A; 3500 A]	$\pm 1\%$	$\pm 1,5^\circ$	-	-
		]3500 ADC; 5000 ADC[	$\pm 1\%$	-	-	-
Adapter 5A / Essailec®	5 AAC	[5 mA; 250 mA]	$\pm 0,5\% \pm 2 \text{ mA}$	$\pm 0,5^\circ$	-	-
		[250 mA; 6 A]	$\pm 0,5\% \pm 1 \text{ mA}$	$\pm 0,5^\circ$		

Tabelle 23

Eigenschaften der AmpFlex® und der MiniFlex®

Stromwandler	Nennstromstärke	Strom (RMS oder DC)	Eigenunsicherheit bei 50/60 Hz	Eigenunsicherheit bei 400 Hz	Eigenunsicherheit φ bei 50/60 Hz	Typische Abweichung φ bei 400 Hz
AmpFlex® A193	100 AAC	[200 mA; 5 A[	± 1,2 % ± 50 mA	± 2 % ± 0,1 A	-	-
		[5 A; 120 A[ *	± 1,2 % ± 50 mA	± 2 % ± 0,1 A	± 0,5°	- 0,5°
	400 AAC	[0 8 A; 20 A[	± 1,2 % ± 0,2 A	± 2 % ± 0,4 A	-	-
		[20 A; 500 A[ *	± 1,2 % ± 0,2 A	± 2 % ± 0,4 A	± 0,5°	- 0,5°
	2000 AAC	[4 A; 100 A[	± 1,2 % ± 1 A	± 2 % ± 2 A	-	-
		[100 A; 2 400 A[ *	± 1,2 % ± 1 A	± 2 % ± 2 A	± 0,5°	- 0,5°
10 000 AAC	[20 A; 500 A[	± 1,2 % ± 5 A	± 2 % ± 10 A	-	-	
	[500 A; 12 000 A[ *	± 1,2 % ± 5 A	± 2 % ± 10 A	± 0,5°	- 0,5°	
MiniFlex® MA193 MA194	100 AAC	[200 mA; 5 A[	± 1 % ± 50 mA	± 2 % ± 0,1 A	-	-
		[5 A; 120 A[ *	± 1 % ± 50 mA	± 2 % ± 0,1 A	± 0,5°	- 0,5°
	400 AAC	[0 8 A; 20 A[	± 1 % ± 0,2 A	± 2 % ± 0,4 A	-	-
		[20 A; 500 A[ *	± 1 % ± 0,2 A	± 2 % ± 0,4 A	± 0,5°	- 0,5°
	2000 AAC	[4 A; 100 A[	± 1 % ± 1 A	± 2 % ± 2 A	-	-
		[100 A; 2 400 A[ *	± 1 % ± 1 A	± 2 % ± 2 A	± 0,5°	- 0,5°
10 000 AAC (MA194) 1	[20 A; 500 A[	± 1,2 % ± 5 A	± 2 % ± 10 A	-	-	
	[500 A; 12 000 A[ *	± 1,2 % ± 5 A	± 2 % ± 10 A	± 0,5°	- 0,5°	

Tabelle 24

1: Wenn man es schafft, den Leiter zu umschließen.

 Bei 400 Hz sind die Nennbereiche halbiert (\*).

**Beschränkung der AmpFlex® und MiniFlex®**

Wie bei allen Rogowski-Sensoren ist die Ausgangsspannung von AmpFlex® und MiniFlex® proportional abhängig von der Frequenz. Bei hohem Strom und hoher Frequenz kann es am Stromeingang der Geräte zu Sättigung kommen.

Um eine Sättigung zu vermeiden, ist Folgendes zu berücksichtigen:

$$\sum_{n=1}^{n=\infty} [n \cdot I_n] < I_{nom}$$

Wobei:  $I_{nom}$  Messbereich des Stromwandlers  
 n Ordnungszahl der Oberschwingung  
 $I_n$  Stromwert der Oberschwingung der Ordnungszahl n

So muss z. B. der Eingangsstrombereich eines Stromstellers fünfmal kleiner sein als der gewählte Strombereich des Gerätes.

Hierbei nicht berücksichtigt ist die Bandbreitengrenze des Geräts, die zu weiteren Fehlern führen kann.

## 6.3. KOMMUNIKATION

### 6.3.1. BLUETOOTH

Bluetooth 2.1

Klasse 1 (Reichweite bis zu 100 m in Sichtlinie)

Nennleistung am Ausgang: +15dBm

Nennempfindlichkeit: -82dBm

Rate: 115,2 kbits/s

### 6.3.2. USB

Anschlusstyp B

USB 2

### 6.3.3. NETZ

RJ 45-Stecker mit zwei eingebauten LEDs

Ethernet 100 Base T

### 6.3.4. WLAN (PEL104)

2,4GHz-Band IEEE 802.11 B/G/N Radio

TX-Leistung: +17dBm

RX-Empfindlichkeit: -97dBm

DÜ-Rate: max. 72,2 Mb/sec

Sicherheit: WPA/WPA2

Access Point (AP): bis fünf Clients

### 6.3.5. 3G-UMTS/GPRS (PEL104)

Europa, USA und China

UMTS/HSPA 800/850/900/1700/1900/2100 MHz

(Bands VI, V, VIII, IV, II, I)

3GPP Release 7

GSM GSM 850 / 900 / 1800 / 1900 MHz

3GPP Release 7

PBCCH support

GPRS Klasse 12, CS1-CS4 - bis 86.5 ko/s

EDGE Klasse 12, MCS1-9 - bis 236.8 ko/s

## 6.4. VERSORGUNG

### Versorgung über Netzanschluss

- Betriebsspanne: 110 V - 250 V bei 42,5-460 Hz
- Maximale Leistung: 30 VA

### Akku

- Typ: Aufladbarer NiMH-Akku
- Ladezeit: ca. 5 Std
- Ladetemperatur: 10 bis 40°C



Die Echtzeituhr eines ausgeschalteten Geräts bleibt über zwei Wochen aufrecht erhalten.

---

### Betriebsdauer

- norm. 30 Minuten ohne Bluetooth,Wi-Fi oder 3G

## 6.5. UMGEBUNGSBEDINGUNGEN

Benutzung in Innenräumen.

### ■ Höhenlage:

- Betrieb: 0 - 2000 m;
- außer Betrieb: 0 - 10000 m

### ■ Temperatur und relative Feuchte



Abbildung 38

## 6.6. MECHANISCHE DATEN

- **Abmessungen:** 256 × 125 × 37 mm
- **Gewicht:** < 1 kg
- **Fallfestigkeit:** 1 m im schlimmsten Fall (keine mechanischen Schäden und Betriebsstörungen).
- **Schutzgrad:** Durch Gehäuse (IP-Code) gemäß CEI60529, IP54 außer Betrieb/Buchsen nicht berücksichtigt  
IP 54 wenn das Gerät nicht angeschlossen ist.  
IP 20 wenn das Gerät angeschlossen ist.

## 6.7. ELEKTRISCHE SICHERHEIT

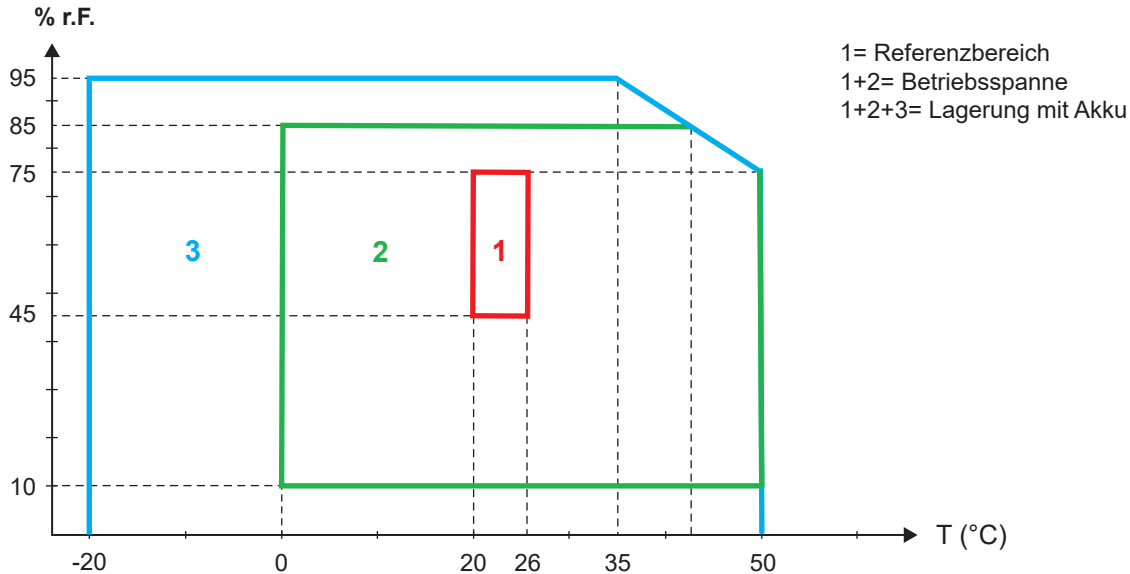
Die Geräte erfüllen die Normen IEC/EN 61010-2-030 oder BS EN 61010-2-030:

- **Messeingänge und Gehäuse:** 600 V Messkategorie IV / 1 000 V Messkategorie III, Verschmutzungsgrad 2
- **Stromversorgung:** 300 V Überspannungskategorien III (PEL102, PEL103), 600 V Überspannungskategorien III (PEL104), Verschmutzungsgrad 2

PEL102 und PEL103:



Conforms to UL Std. UL 61010-1  
Conforms to UL Std. UL 61010-2-030  
Cert. to CAN/CSA Std. C22.2 No. 61010-1-12  
Cert. to CSA Std. C22.2#61010-2-030

Für Stromwandler, siehe Abs. 6.2.4.

Die Stromwandler erfüllen die Norm IEC/EN 61010-2-032 oder BS EN 61010-2-032.

Die Prüfdrähte und Krokodilklemmen erfüllen die Norm IEC/EN 61010-031 oder BS EN 61010-031.

## 6.8. ELEKTROMAGNETISCHE VERTRÄGLICHKEIT

Emissivität und Immunität im industriellen Umfeld entsprechen der Norm IEC/EN 61326-1 oder BS EN 61326-1.

Mit AmpFlex® und MiniFlex®: Typischerweise 0,5% Messeinfluss am Endwert, wobei 5 A der Höchstwert ist.

## 6.9. FUNKEMISSION

Die Geräte erfüllen die RED-Richtlinie 2014/53/EU und die FCC-Vorschriften.

[https://www.chauvin-arnoux.com/COM/CA/doc/Declaration\\_of\\_conformity\\_PEL102.pdf](https://www.chauvin-arnoux.com/COM/CA/doc/Declaration_of_conformity_PEL102.pdf)

[https://www.chauvin-arnoux.com/COM/CA/doc/Declaration\\_of\\_conformity\\_PEL103.pdf](https://www.chauvin-arnoux.com/COM/CA/doc/Declaration_of_conformity_PEL103.pdf)

[https://www.chauvin-arnoux.com/COM/CA/doc/Declaration\\_of\\_conformity\\_PEL104.pdf](https://www.chauvin-arnoux.com/COM/CA/doc/Declaration_of_conformity_PEL104.pdf)

	FCC-Zertifizierung
Bluetooth	FCC QOQWT11u
Wi-Fi (PEL104)	FCC QOQWF121
3G (PEL104)	FCC XPY-LISAU200

## 6.10. SPEICHERKARTE

Der PEL funktioniert mit FAT32-formatierten SDHC-Karten und mit bis zu 32 Gb Kapazität.

Einlegen und Herausnehmen: 1 000 Mal.

Das Übertragen größerer Datenmengen kann lange dauern. Manche Computer stoßen bei solchen Datenmengen an ihre Grenzen und Tabellenkalkulationsprogramme verarbeiten nur eine beschränkte Datenmenge.

Daher empfehlen wir, die Daten zuerst auf der SD-Karte zu optimieren und nur die tatsächlich benötigten Messungen abzuspeichern. Zur Information: 5 Tage Aufzeichnung, Aggregationszeitraum 15 Minuten, Aufzeichnung der „1s“- und Oberschwingungsdaten, für 4-Leiter-Drehstromnetz belegt rund 530 Mb. Ohne Oberschwingungen sinkt die nötige Speicherkapazität auf rund 67 Mb.

Wenn diese also nicht unbedingt benötigt werden, sollte ihre Aufzeichnung deaktiviert werden. Maximale Aufzeichnungsdauern für eine 2 Gb-Karte:

- 7 Tage Aufzeichnung wenn Aggregationszeitraum 1 Minute, mit „1s“- und Oberschwingungsdaten.
- 1 Monat Aufzeichnung wenn Aggregationszeitraum 1 Minute, mit „1s“-Werten aber ohne und Oberschwingungsdaten.
- 1 Jahr wenn Aggregationszeitraum 1 Minute.

Es sollten nicht mehr als 32 Aufzeichnungen auf der SD-Karte gespeichert werden.

Bei Aufzeichnungen mit Oberschwingen oder langer Laufzeit (über eine Woche) müssen SDHC-Karten Kl. 4 oder höher verwendet werden.

Bei umfangreichen Aufzeichnungen raten wir von Bluetooth-, Wi-Fi bzw. 3G-UMTS/GPRS-Verbindungen zum Übertragen ab, weil das zu lange dauern würde. Wenn dies unumgänglich ist, sollte man sich überlegen, ob die „1s“-Daten und Oberschwingungen tatsächlich benötigt werden, denn ohne diese Daten belegt dieselbe 30tägige Aufzeichnung nur mehr 2,5 Mb.

USB- oder Ethernet-Verbindungen hingegen sind für die Datenübertragung möglicherweise tragbar, je nach Aufzeichnungsdauer und Netzgeschwindigkeit. Wir empfehlen jedoch, die Karte direkt in den PC bzw. den SD/USB-Adapter einzulegen, so werden die Daten am schnellsten übertragen.

## 7. WARTUNG

---



Enthält das Gerät keine Teile, die von nicht ausgebildetem oder nicht zugelassenem Personal ausgewechselt werden dürfen. Jeder unzulässige Eingriff oder Austausch von Teilen durch sog. „gleichwertige“ Teile kann die Gerätesicherheit schwerstens gefährden.

---

### 7.1. REINIGUNG

---



Das Gerät von jeder Verbindung trennen.

---

Das Gerät mit einem leicht mit Seifenwasser angefeuchteten Tuch reinigen. Mit einem feuchten Lappen abwischen und kurz danach mit einem trockenen Tuch oder in einem Luftstrom trocknen. Zur Reinigung weder Alkohol, noch Lösungsmittel oder Benzin verwenden.

Bei feuchten Klemmen oder feuchter Tastatur darf das Gerät nicht verwendet werden. Unbedingt vorher abtrocknen.

Für Stromwandler:

- Achten Sie darauf, dass keine Fremdkörper den Schließmechanismus der Messschleife behindern.
- Halten Sie die Luftspalte der Zange tadellos sauber. Zange vor Spritzwasser schützen.

### 7.2. AKKU

Das Gerät ist mit einem NiMH-Akku ausgestattet. Diese Technologie bietet mehrere Vorteile:

- Lange Betriebsdauer bei geringem Platzbedarf und Gewicht;
- Verringerter Memory-Effekt: Sie können den Akku jederzeit nachladen, auch wenn er noch nicht ganz entladen ist.
- Umweltschutz: Keine umweltschädlichen Stoffe (Blei, Kadmium) gemäß den anwendbaren Richtlinien.

Nach längerer Nichtbenutzung des Geräts kann sich der Akku vollständig entladen und muss wieder ganz aufgeladen werden. Während des Aufladens kann es vorkommen, dass das Gerät zeitweise nicht funktioniert. Das Aufladen eines vollständig entladenen Akkus kann mehrere Stunden dauern.



In diesem Fall erreicht der Akku erst nach fünf Entlade-/Ladezyklen wieder 95 % seiner Kapazität.

---

Mit folgenden Tipps können Sie die Akku-Nutzung optimieren und die Lebensdauer Ihrer Akkus verlängern:

- Das Gerät nur bei Temperaturen zwischen 10 und 40°C aufladen.
- Achten Sie auf die Bedingungen für den Gerätebetrieb.
- Achten Sie auf die Bedingungen für die Gerätelagerung.

### 7.3. AKTUALISIERUNG DER FIRM- UND SOFTWARE

Chauvin Arnoux möchte Ihnen den besten Service, beste Leistungen und aktuellste Technik bieten. Darum besteht auf der Webseite die Möglichkeit, kostenlos eine Update-Software für die Firmware und die Anwendersoftware (PEL Transfer) herunterzuladen.

#### 7.3.1. AKTUALISIERUNG DER FIRMWARE

Bei der Verbindung des Geräts mit PEL Transfer werden Sie darüber informiert, dass eine neue Firmware-Version verfügbar ist. Schließen Sie das Gerät über das mitgelieferte USB-Kabel an Ihren PC an, weil das Datenvolumen für andere Verbindungsarten zu umfangreich ist. Starten Sie nun die Aktualisierung.



Bei einer Aktualisierung der Software können die benutzerspezifische Konfiguration des Geräts und die gespeicherten Messdaten verloren gehen. Sichern Sie diese Daten daher vorher auf Ihrem PC bevor Sie mit der Aktualisierung der Firmware beginnen.

---

### **7.3.2. AKTUALISIERUNG VON PEL TRANSFER**

Beim Start überprüft die PEL Transfer, ob die Software auf dem neuesten Stand ist. Sollte das nicht der Fall sein, wird Ihnen ein Update vorgeschlagen.

Sie können die Updates auch von unserer Website herunterladen:

[www.chauvin-arnoux.com](http://www.chauvin-arnoux.com)

Gehen Sie dazu in die Rubrik Support und suchen Sie nach PEL102, PEL103 oder PEL104.

## 8. GARANTIE

---

Unsere Garantie erstreckt sich, soweit nichts anderes ausdrücklich gesagt ist, auf eine Dauer von **24 Monaten** nach Überlassung des Geräts (Auszug aus unseren allgemeinen Geschäftsbedingungen, die Sie gerne anfordern können).

Eine Garantieleistung ist in folgenden Fällen ausgeschlossen:

- Bei unsachgemäßer Benutzung des Geräts oder Benutzung in Verbindung mit einem inkompatiblen anderen Gerät.
- Nach Änderungen am Gerät, die ohne ausdrückliche Genehmigung des Herstellers vorgenommen wurden.
- Nach Eingriffen am Gerät, die nicht von vom Hersteller dafür zugelassenen Personen vorgenommen wurden.
- Nach Anpassungen des Geräts an besondere Anwendungen, für die das Gerät nicht bestimmt ist oder die nicht in der Bedienungsanleitung genannt sind.
- In Fällen von Stößen, Stürzen oder Wasserschäden.



# 9. ANLAGEN

## 9.1. MESSUNGEN

### 9.1.1. DEFINITION

Alle Berechnungen erfüllen die Normen IEC 61557-12 und IEC 61000-4-30.

Geometrische Darstellung der Wirk- und Blindleistungen:



Abbildung 39

Darstellung gem. Abs. 12 und 14 der IEC 60375.

Der Stromvektor (im rechten Achsbereich definiert) dient hier als Bezug.

Die Richtung des Spannungsvektors  $V$  hängt vom Phasenwinkel ab.

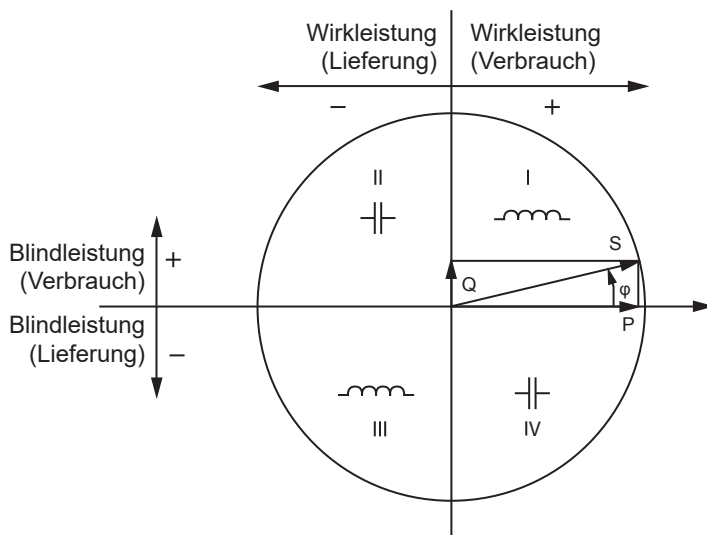
Der Phasenwinkel  $\varphi$  (zwischen Spannung  $V$  und Strom  $I$ ) wird mathematisch als positiv angenommen (gegen Uhrzeigersinn).

### 9.1.2. ABTASTEN

#### 9.1.2.1. Abtastrate

Netzfrequenzabhängig: 50 Hz, 60 Hz oder 400 Hz.

Die Abtastrate wird im Sekundentakt neu berechnet.

- Netzfrequenz  $f = 50$  Hz
  - Zwischen 42,5 und 57,5 Hz ( $50 \text{ Hz} \pm 15 \%$ ), ist die Abtastrate an die Netzfrequenz gebunden. Für jeden Netzyklus stehen 128 Samples zur Verfügung.
  - Außerhalb der Bereiche 42,5–57,5 Hz, beläuft sich die Abtastrate auf  $128 \times 50$  Hz.
- Netzfrequenz  $f = 60$  Hz
  - Zwischen 51 und 69 Hz ( $60 \text{ Hz} \pm 15 \%$ ), ist die Abtastrate an die Netzfrequenz gebunden. Für jeden Netzyklus stehen 128 Samples zur Verfügung.
  - Außerhalb der Bereiche 51–69 Hz, beläuft sich die Abtastrate auf  $128 \times 50$  Hz.
- Netzfrequenz  $f = 400$  Hz
  - Zwischen 340 und 460 Hz ( $400 \text{ Hz} \pm 15 \%$ ), ist die Abtastrate an die Netzfrequenz gebunden. Für jeden Netzyklus stehen 16 Samples zur Verfügung.
  - Außerhalb der Bereiche 340–460 Hz, beläuft sich die Abtastrate auf  $16 \times 400$  Hz.

Gleichstrom gilt als Frequenzbereichsüberschreitung. In diesem Fall beträgt die Abtastrate je nach eingestellter Netzfrequenz 6,4 kHz (50/400 Hz) oder 7,68 kHz (60 Hz).

#### 9.1.2.2. Abtastrate sperren

- Standardmäßig ist die Abtastrate an V1 gebunden.
- Wenn V1 nicht vorhanden ist, versucht sie zuerst V2, dann V3, I1, I2 und I3.

### 9.1.2.3. AC/DC

PEL führt AC- und DC-Messungen in Wechselstrom- und Gleichstromnetzen durch. Der Benutzer legt fest, ob AC oder DC gemessen wird.

PEL liefert keine AC + DC Werte.

### 9.1.2.4. Strom des Neutralleiters

Je nach Versorgungsnetz berechnen PEL den Strom des Neutralleiters.

### 9.1.2.5. Mengen „200ms“ (PEL104)

Das Gerät berechnet ausgehend von den im Zeitraum (10 Zyklen für 50Hz, 12 Zyklen für 60Hz und 80 Zyklen für 400 Hz) vorgenommenen Messungen im 200ms-Takt folgende Mengen (gem. Tabelle 22).

Mengen „200ms“ dienen:

- Tendenzen über „1s“
- als Wertesammlung für aggregierte Werte „1s“ (siehe Abs. 9.1.2.6)

Alle „200ms“ Mengen werden während des Speichervorgangs auf der SD-Karte aufgezeichnet.

### 9.1.2.6. Mengen „1s“ (eine Sekunde)

Das Gerät berechnet ausgehend von den im Zyklus vorgenommenen Messungen (nach Abs. 9.2) im Sekundentakt folgende Mengen. Die „1s“ Mengen dienen:

- als Echtzeitwerte,
- zur Tendenz über 1 Sekunde,
- als Wertesammlung für aggregierte Werte (siehe Abs. 9.1.2.7)
- zur Bestimmung der Min.- und Max.-Werte für „aggregierte“ Tendenzwerte.

Alle „1s“ Mengen werden während des Speichervorgangs auf der SD-Karte aufgezeichnet.

### 9.1.2.7. Aggregation

Aggregierte Mengen sind Werte, die über einen bestimmten Zeitraum nach den Formeln in Tabelle 26 berechnet werden.

Der Aggregationszeitraum beginnt immer mit der vollen Stunde oder Minute. Der Aggregationszeitraum ist für alle Mengen gleich lang. Folgende Zeiträume sind möglich: 1, 2, 3, 4, 5, 6, 10, 12, 15, 20, 30 und 60 min.

Alle aggregierten Mengen werden während des Speichervorgangs auf der SD-Karte aufgezeichnet. Sie können in PEL-Transfer aufgerufen werden.

### 9.1.2.8. Min. und Max.

Min. und Max. sind die Minimal- und Maximalwerte der „1s“ Mengen für den betrachteten Aggregationszeitraum. Diese Werte werden mit Datum und Uhrzeit abgespeichert (siehe Tabelle 26). Die Maximalwerte bestimmter Aggregationswerte werden direkt am Gerät angezeigt.

### 9.1.2.9. Berechnung der Energien

Die Energien werden im Sekundentakt berechnet.

Die Gesamtenergie entspricht dem Bedarf im Verlauf des Speichervorgangs.

Die Teilenergie lässt sich für eine bestimmte Integrationsperiode festlegen. Folgende Zeiträume sind möglich: 1 Std., 1 Tag, 1 Woche, 1 Monat. Der Teilenergieindex ist nur in Echtzeit verfügbar, er wird nicht aufgezeichnet.

Der Gesamtenergieindex steht mit den Daten des Speichervorgangs zur Verfügung.

## 9.2. MESSFORMELN

Der PEL misst 128 Samples pro Zyklus (16 Samples für  $f = 400\text{Hz}$ ) und berechnet die Mengen Spannung, Strom und Wirkleistung pro Zyklus.

Anschließend berechnet PEL einen aggregierten Wert über 10 Zyklen (50Hz), 12 Zyklen (60Hz) oder 80 Zyklen (400Hz), (Mengen „200ms“) (PEL104), und dann über 50 Zyklen (50Hz), 60 Zyklen (60Hz) oder 400 Zyklen (400Hz), (Mengen „1s“).

Mengen	Formeln	Kommentare
Spannung AC RMS Phase-Neutral ( $V_L$ )	$V_L[1s] = \sqrt{\frac{1}{N} \times \sum_1^N v_L^2}$	$v_L = v_1, v_2$ oder $v_3$ Basis-Sample N = Sample-Anzahl
Spannung DC ( $V_L$ )	$V_L[1s] = \frac{1}{N} \times \sum_1^N v_L$	$v_L = v_1, v_2$ oder $v_3$ Basis-Sample N = Sample-Anzahl
Spannung AC RMS Phase-Phase ( $U_L$ )	$U_{ab}[1s] = \sqrt{\frac{1}{N} \times \sum_1^N u_{ab}^2}$	$ab = u_{12}, u_{23}$ oder $u_{31}$ Basis-Sample N = Sample-Anzahl
Strom AC RMS ( $I_L$ )	$I_L[1s] = \sqrt{\frac{1}{N} \times \sum_1^N i_L^2}$	$i_L = i_1, i_2$ oder $i_3$ Basis-Sample N = Sample-Anzahl
Strom DC ( $I_L$ )	$I_L[1s] = \frac{1}{N} \times \sum_1^N i_L$	$i_L = i_1, i_2$ oder $i_3$ Basis-Sample N = Sample-Anzahl
Scheitelfaktor der Spannung (V-CF)	$V-CF[1s] = \frac{1}{5} \times \sum_1^5 CF_{VL}$	$CF_{vL}$ ist das Verhältnis der mittleren Scheitelwerte zum RMS-Wert über 10/12 Perioden
Scheitelfaktor des Stroms (I-CF)	$I-CF[1s] = \frac{1}{5} \times \sum_1^5 CF_{IL}$	$CF_{iL}$ ist das Verhältnis der mittleren Scheitelwerte zum RMS-Wert über 10/12 Perioden
Unsymmetrie ( $u_2$ ) Nur Echtzeit	$u_2[1s] = \sqrt{\frac{1 - \sqrt{3 - 6\beta}}{1 + \sqrt{3 - 6\beta}}}$	mit $\beta = \frac{U_{2\ fund}^4 + U_{3\ fund}^4 + U_{1\ fund}^4}{(U_{1\ fund}^2 + U_{2\ fund}^2 + U_{3\ fund}^2)^2}$
Wirkleistung ( $P_L$ )	$P_L[1s] = \frac{1}{N} \times \sum_1^N (v_L \times i_L)$	L = I1, I2 oder I3 Basis-Sample N = Sample-Anzahl $P_T[1s] = P_1[1s] + P_2[1s] + P_3[1s]$
Blindleistung ( $Q_L$ ) PEL102 oder PEL103	$Q_L[1s] = \text{sign}[1s] \times \sqrt{S_L^2[1s] - P_L^2[1s]}$	Die Blindleistung umfasst die Oberschwingungen. „sign[1s]“ ist das Zeichen der Blindleistung
	$Q_T[1s] = Q_1[1s] + Q_2[1s] + Q_3[1s]$	Die berechnete Gesamtblindleistung $Q_T[1s]$ ist ein Vektor.
Blindleistung ( $Q_L$ ) PEL104	$Q_L = V_{L-H1} \times I_{L-H1} \times \sin \varphi(I_{L-H1}, V_{L-H1})$ $Q_T = Q_1 + Q_2 + Q_3$	Die Blindleistung umfasst keine Oberschwingungen. L = 1, 2 oder 3
Scheinleistung ( $S_L$ )	$S_L[1s] = V_L[1s] \times I_L[1s]$	
	$S_T[1s] = S_1[1s] + S_2[1s] + S_3[1s]$	Die Gesamtscheinleistung $S_T[1s]$ ist ein arithmetischer Wert.
Leistungsfaktor ( $PF_L$ )	$PF_L[1s] = \frac{P_L[1s]}{S_L[1s]}$	
Cos $\varphi_L$	$\cos(\varphi_L)[1s] = \frac{1}{5} \times \sum_1^5 \cos(\varphi_L)[10/12]$	Cos $\varphi_L [10/12]$ ist der Kosinus der Phasenverschiebung der Stromgrundwelle I gegenüber der Spannungsgrundwelle Phase-Null V über 10/12 Zykluswerte
Tan $\Phi$	$\text{tg}(\varphi)[1s] = \frac{1}{5} \times \sum_1^5 \frac{Q[10/12]}{P[10/12]}$	Q[10/12] und P[10/12] sind die Q- und P-Werte über die Perioden 10/12.
Grundschiwingungswinkel (PEL104) $\varphi(I_L, V_L)$ $\varphi(I_L, I_M)$ $\varphi(I_M, V_M)$	FFT-Berechnung	$\varphi$ ist die Phasenverschiebung zwischen dem Grundschiwingungsstrom $I_L$ und der Grundschiwingungsspannung $V_L$
AC-Grundwirkleistung ( $Pf_L$ ) (PEL104)	$Pf_L = V_{L-H1} \times I_{L-H1} \times \cos \varphi(I_{L-H1}, V_{L-H1})$ $Pf_T = Pf_1 + Pf_2 + Pf_3$	L=1, 2 od. 3

Mengen	Formeln	Kommentare
Direkte AC-Grundwirkleistung (P+) (PEL104)	$P^+ = 3 \times V^+ \times I^+ \times \cos\theta(I^+, V^+)$	
AC-Grundscheinleistung (Sf <sub>L</sub> ) (PEL104)	$Sf_L = V_{L-H1} \times I_{L-H1}$ $Sf_T = Sf_1 + Sf_2 + Sf_3$	L=1, 2 od. 3
AC-Wirkenergie-Verbrauch (von der Last) (E <sub>p+</sub> )	$E_{p+} = \sum P_{T+x}$	
AC-Wirkenergie-Lieferung (von der Quelle) (E <sub>p-</sub> )	$E_{p-} = (-1) \times \sum P_{T-x}$	
AC-Wirkenergie-Verbrauch im Quadranten 1 (E <sub>Q1</sub> )	$E_{Q1} = \sum Q_{Tq1x}$	
AC-Wirkenergie-Verbrauch im Quadranten 2 (E <sub>Q2</sub> )	$E_{Q2} = \sum Q_{Tq2x}$	
AC-Wirkenergie-Verbrauch im Quadranten 3 (E <sub>Q3</sub> )	$E_{Q3} = (-1) \times \sum Q_{Tq3x}$	
AC-Wirkenergie-Verbrauch im Quadranten 4 (E <sub>Q4</sub> )	$E_{Q4} = (-1) \times \sum Q_{Tq4x}$	
AC-Scheinenergie-Verbrauch (von der Last) (E <sub>s+</sub> )	$E_{s+} = \sum S_{T+x}$	
AC-Scheinenergie-Lieferung (von der Quelle) (E <sub>s-</sub> )	$E_{s-} = \sum S_{T-x}$	
DC-Energie-Verbrauch (von der Last) (E <sub>pdc+</sub> )	$E_{pdc+} = \sum P_{Tdc+x}$	
DC-Energie-Verbrauch (von der Last) (E <sub>pdc-</sub> )	$E_{pdc-} = (-1) \times \sum P_{Tdc-x}$	
Gesamtverzerrungsfaktor der Spannung Phase-Neutral THD_VL (%)	$THD_V = 100 \times \sqrt{\frac{(V_{eff}^2 - V_{H1}^2)}{V_{H1}^2}}$	Der THD wird in % der Grundswingungskomponente berechnet. VH1 ist der Wert der Grundswingungskomponente.
Gesamtverzerrungsfaktor der Spannung Phase-Phase THD_Uab (%)	$THD_U = 100 \times \sqrt{\frac{(U_{eff}^2 - U_{H1}^2)}{U_{H1}^2}}$	Der THD wird in % der Grundswingungskomponente berechnet. UH1 ist der Wert der Grundswingungskomponente.
Gesamtverzerrungsfaktor des Stroms THD_IL (%)	$THD_I = 100 \times \sqrt{\frac{(I_{eff}^2 - I_{H1}^2)}{I_{H1}^2}}$	Der THD wird in % der Grundswingungskomponente berechnet. IH1 ist der Wert der Grundswingungskomponente.

Tabelle 25

### 9.3. AGGREGATION

Aggregierte Mengen sind Werte, die über einen bestimmten Zeitraum nach den folgenden Formeln berechnet werden. Die Aggregation wird entweder mit dem arithmetischen Mittel, dem quadratischen Mittel oder anderen Verfahren berechnet.

Quantisiert	Formel
Spannung Phase-Neutral (V <sub>L</sub> ) (RMS)	$V_L[agg] = \sqrt{\frac{1}{N} \times \sum_{x=0}^{N-1} V_{L,x}^2 [1s]}$
Spannung Phase-Neutral (V <sub>L</sub> ) (DC)	$V_L[agg] = \frac{1}{N} \times \sum_{x=0}^{N-1} V_{L,x} [200ms]$
Spannung Phase-Phase (U <sub>ab</sub> ) (RMS)	$U_{ab}[agg] = \sqrt{\frac{1}{N} \times \sum_{x=0}^{N-1} U_{ab,x}^2 [1s]}$ ab = 12, 23 oder 31

Quantisiert	Formel
Strom ( $I_L$ ) (RMS)	$I_L[agg] = \sqrt{\frac{1}{N} \times \sum_{x=0}^{N-1} I_{Lx}^2[1s]}$
Strom ( $I_L$ ) (DC)	$I_L[agg] = \frac{1}{N} \times \sum_{x=0}^{N-1} I_{Lx}[200ms]$
Scheitelfaktor Spannung ( $V_c F_L$ )	$CF_{VL}[agg] = \frac{1}{N} \times \sum_{x=0}^{N-1} CF_{VLx}[1s]$
Scheitelfaktor Strom ( $I_c F_L$ )	$CF_{IL}[agg] = \frac{1}{N} \times \sum_{x=0}^{N-1} CF_{ILx}[1s]$
Unsymmetrie ( $u_2$ )	$u_2[agg] = \frac{1}{N} \times \sum_{x=0}^{N-1} u_{2x}[1s]$
Frequenz (F)	$F[agg] = \frac{1}{N} \times \sum_{x=0}^{N-1} F_x[1s]$
Wirkleistung (Lieferung) ( $P_{SL}$ )	$P_{SL}[agg] = \frac{1}{N} \times \sum_{x=0}^{N-1} P_{SLx}[1s]$
Wirkleistung (Verbrauch) ( $P_{LL}$ )	$P_{LL}[agg] = \frac{1}{N} \times \sum_{x=0}^{N-1} P_{LLx}[1s]$
Blindleistung (Lieferung) ( $Q_{SL}$ )	$Q_{SL}[agg] = \frac{1}{N} \times \sum_{x=0}^{N-1} Q_{SLx}[1s]$
Blindleistung (Verbrauch) ( $Q_{LL}$ )	$Q_{LL}[agg] = \frac{1}{N} \times \sum_{x=0}^{N-1} Q_{LLx}[1s]$
Scheinleistung ( $S_L$ )	$S_L[agg] = \frac{1}{N} \times \sum_{x=0}^{N-1} S_{Lx}[1s]$
Gesamtblindleistung ( $N_L$ ) PEL104	$N_L[agg] = \sqrt{S_L[agg]^2 - P_L[agg]^2}$ L = 1, 2, 3 oder T
Verzerrungsleistung ( $D_L$ ) PEL104	$D_L[agg] = \sqrt{N_L[agg]^2 - Q_L[agg]^2}$ L = 1, 2, 3 oder T
Leistungsfaktor der Quelle mit entsprechendem Quadranten ( $PF_{SL}$ )	$PF_{SL}[agg] = \frac{1}{N} \times \sum_{x=0}^{N-1} PF_{SLx}[1s]$
Leistungsfaktor die Last mit entsprechendem Quadranten ( $PF_{LL}$ )	$PF_{LL}[agg] = \frac{1}{N} \times \sum_{x=0}^{N-1} PF_{LLx}[1s]$
Cos ( $\varphi_L$ ) <sub>S</sub> der Quelle mit entsprechendem Quadranten	$\text{Cos}(\varphi_L)_S[agg] = \frac{1}{N} \times \sum_{x=0}^{N-1} \text{Cos}(\varphi_L)_{Sx}[1s]$
Cos ( $\varphi_L$ ) <sub>L</sub> die Last mit entsprechendem Quadranten	$\text{Cos}(\varphi_L)_L[agg] = \frac{1}{N} \times \sum_{x=0}^{N-1} \text{Cos}(\varphi_L)_{Lx}[1s]$
Tan $\Phi_S$ an der Quelle	$\text{Tan}(\varphi)_S[agg] = \frac{1}{N} \times \sum_{x=0}^{N-1} \text{Tan}(\varphi)_{Sx}[1s]$
Tan $\Phi_L$ an die Last	$\text{Tan}(\varphi)_L[agg] = \frac{1}{N} \times \sum_{x=0}^{N-1} \text{Tan}(\varphi)_{Lx}[1s]$
Gesamtverzerrungsfaktor der Spannung Phase-Null THD <sub>V<sub>L</sub></sub> (%)	$THD_{V_L}[agg] = \frac{1}{N} \times \sum_{x=0}^{N-1} THD_{V_Lx}[1s]$

Quantisiert	Formel
Gesamtverzerrungsfaktor der Spannung Phase-Phase THD <sub>U<sub>ab</sub></sub> (%)	$THD_{U_{ab}}[agg] = \frac{1}{N} \times \sum_{x=0}^{N-1} THD_{U_{abx}}[1s]$
Gesamtverzerrungsfaktor des Stroms THD <sub>I<sub>L</sub></sub> (%)	$THD_{I_L}[agg] = \frac{1}{N} \times \sum_{x=0}^{N-1} THD_{I_k} [1s]$

Tabelle 26

**Hinweis:** N ist die Anzahl „1s“-Werte für den betrachteten Aggregationszeitraum (1, 2, 3, 4, 5, 6, 10, 12, 15, 20, 30 oder 60 Minuten).

## 9.4. ZULÄSSIGE STROMNETZE

Folgende Versorgungsnetze werden gestützt:

- V1, V2, V3 sind die Spannungen Phase-Null der gemessenen Anlage. [V1 = VL1-N; V2 = VL2-N; V3 = VL3-N].
- Die Kleinbuchstaben v1, v2, v3 bezeichnen die abgetasteten Werte.
- U1, U2, U3 sind die Spannungen zwischen den Phasen der gemessenen Anlage.
- Die Kleinbuchstaben bezeichnen die abgetasteten Werte [u12 = v1-v2; u23 = v2-v3; u31 = v3-v1].
- I1, I2, I3 sind die Ströme in den Phasenleitern der gemessenen Anlage.
- Die Kleinbuchstaben i1, i2, i3 bezeichnen die abgetasteten Werte.

Versorgungsnetz	Abkürzung	Phasenfolge	Kommentare	Referenzdarstellung
Einphasig (Einphasig 2 Leiter)	1P-2W	nein	Die Spannung wird zwischen L1 und N gemessen. Der Strom wird am Leiter L1 gemessen.	siehe Abs. 4.1.1
Zweiphasig (split-phase einphasig 3 Leiter)	1P-3W	nein	Die Spannung wird zwischen L1, L2 und N gemessen. Der Strom wird an den Leitern L1 und L2 gemessen. Der Strom des Neutralleiters wird berechnet: iN = i1 + i2	siehe Abs. 4.1.2
Dreiphasig 3 Leiter Δ [2 Stromwandler]	3P-3WΔ2	ja	Die Leistungsmessung basiert auf der Zwei-Wattmeter-Methode mit virtuellem Neutralleiter. Die Spannung wird zwischen L1, L2 und L3 gemessen. Der Strom wird an den Leitern L1 und L3 gemessen. Der Strom I2 wird berechnet (kein Stromwandler an L2): i2 = -i1 -i3 Der Neutralleiter steht beim Strom- und Spannungsmessen nicht zur Verfügung.	siehe Abs. 4.1.3.1
Dreiphasig 3 Leiter Δ offenes [2 Stromwandler]	3P-3WO2			siehe Abs. 4.1.3.3
Dreiphasig 3 Leiter Y [2 Stromwandler]	3P-3WY2			siehe Abs. 4.1.3.5
Dreiphasig 3 Leiter Δ [3 Stromwandler]	3P-3WΔ3	ja	Die Leistungsmessung basiert auf der Drei-Wattmeter-Methode mit virtuellem Neutralleiter. Die Spannung wird zwischen L1, L2 und L3 gemessen. Der Strom wird an den Leitern L1, L2 und L3 gemessen. Der Neutralleiter steht beim Strom- und Spannungsmessen nicht zur Verfügung.	siehe Abs. 4.1.3.2
Dreiphasig 3 Leiter Δ offenes [3 Stromwandler]	3P-3WO3			siehe Abs. 4.1.3.4
Dreiphasig 3 Leiter Y [3 Stromwandler]	3P-3WY3			siehe Abs. 4.1.3.6
Dreiphasig 3 Leiter Δ symmetrisch	3P-3WΔB	nein	Die Leistungsmessung basiert auf der Ein-Wattmeter-Methode. Die Spannung wird zwischen L1 und L2 gemessen. Der Strom wird am Leiter L3 gemessen. U23 = U31 = U12. I1 = I2 = I3	siehe Abs. 4.1.3.7
Dreiphasig 4 Leiter Y	3P-4WY	ja	Die Leistungsmessung basiert auf der Drei-Wattmeter-Methode mit Neutralleiter. Die Spannung wird zwischen L1, L2 und L3 gemessen. Der Strom wird an den Leitern L1, L2 und L3 gemessen. Der Strom des Neutralleiters wird berechnet: iN = i1 + i2 + i3.	siehe Abs. 4.1.4.1

Versorgungsnetz	Abkürzung	Phasenfolge	Kommentare	Referenzdarstellung
Dreiphasig 4 Leiter Y symmetrisch	3P-4WYB	nein	Die Leistungsmessung basiert auf der Ein-Wattmeter-Methode. Die Spannung wird zwischen L1 und N gemessen. Der Strom wird am Leiter L1 gemessen. $V_1 = V_2 = V_3$ $U_{23} = U_{31} = U_{12} = V_1 \times \sqrt{3}$ . $I_1 = I_2 = I_3$ $I_N = 3 \times I_1$	siehe Abs. 4.1.4.2
Dreiphasig 3 Leiter Y 2,5	3P-4WY2	ja	Diese Methode ist die so genannte 2,5-Elemente-Methode. Die Leistungsmessung basiert auf der Drei-Wattmeter-Methode mit virtuellem Neutralleiter. Die Spannung wird zwischen L1, L3 und N gemessen. V2 wird berechnet: $v_2 = -v_1 - v_3$ , $u_{12} = 2v_1 + v_3$ , $u_{23} = -v_1 - 2v_3$ . V2 sollte symmetrisch sein. Der Strom wird an den Leitern L1, L2 und L3 gemessen. Der Strom des Neutralleiters wird berechnet: $i_N = i_1 + i_2 + i_3$ .	siehe Abs. 4.1.4.3
Dreiphasig 4 Leiter $\Delta$	3P-4W $\Delta$	nein	Die Leistungsmessung basiert auf der Drei-Wattmeter-Methode mit Neutralleiter, aber für die einzelnen Phasen sind keine Leistungsdaten verfügbar. Die Spannung wird zwischen L1, L2 und L3 gemessen. Der Strom wird an den Leitern L1, L2 und L3 gemessen. Der Strom des Neutralleiters wird nur für einen Zweig des Wandlers berechnet: $i_N = i_1 + i_2$	siehe Abs. 4.1.5.1
Dreiphasig 4 Leiter $\Delta$ offenes	3P-4WO			siehe Abs. 4.1.5.2
DC 2 Leiter	DC-2W	nein	Die Spannung wird zwischen L1 und N gemessen. Der Strom wird am Leiter L1 gemessen.	siehe Abs. 4.1.6.1
DC 3 Leiter	DC-3W	nein	Die Spannung wird zwischen L1, L2 und N gemessen. Der Strom wird an den Leitern L1 und L2 gemessen. Der Sperrstrom (Rückwärtsstrom) wird berechnet: $i_N = i_1 + i_2$ .	siehe Abs. 4.1.6.2
DC 4 Leiter	DC-4W	nein	Die Spannung wird zwischen L1, L2, L3 und N gemessen. Der Strom wird an den Leitern L1, L2 und L3 gemessen. Der Sperrstrom (Rückwärtsstrom) wird berechnet: $i_N = i_1 + i_2 + i_3$	siehe Abs. 4.1.6.3

Tabelle 27

## 9.5. MENGEN NACH VERSORGNUNGSNETZEN

= ja       = nein

Mengen		1P-2W	1P-3W	3P-3W $\Delta$ 2 3P-3WO2 3P-3WY2	3P-3W $\Delta$ 3 3P-3WO3 3P-3WY3	3P-3W $\Delta$ B	3P-4WY	3P-4WYB	3P-4WY2	3P-4W $\Delta$ 3P-4WO	DC-2W	DC-3W	DC-4W
$V_1$	AC RMS	●	●				●	●	●	●			
$V_2$	AC RMS		●				●	● = $V_1$	● <sup>(10)</sup>	●			
$V_3$	AC RMS						●	● = $V_1$	●	●			
$V_1$	DC										●	●	●
$V_2$	DC											●	●
$V_3$	DC												●
$V_1$	AC + DC RMS	●	●				●	●	●	●			
$V_2$	AC + DC RMS		●				●	● <sup>(1)</sup>	● <sup>(10)</sup>	●			
$V_3$	AC + DC RMS						●	● <sup>(1)</sup>	●	●			

Mengen		1P-2W	1P-3W	3P-3W $\Delta$ 2 3P-3WO2 3P-3WY2	3P-3W $\Delta$ 3 3P-3WO3 3P-3WY3	3P-3W $\Delta$ B	3P-4WY	3P-4WYB	3P-4WY2	3P-4W $\Delta$ 3P-4WO	DC-2W	DC-3W	DC-4W
$U_{12}$	AC RMS		●	●	●	●	●	●(1)	●(10)	●			
$U_{23}$	AC RMS			●	●	●(1)	●	●(1)	●(10)	●			
$U_{31}$	AC RMS			●	●	●(1)	●	●(1)	●	●			
$I_1$	AC RMS	●	●	●	●	●	●	●	●	●			
$I_2$	AC RMS		●	●(2)	●	●(1)	●	●(1)	●	●			
$I_3$	AC RMS			●	●	●(1)	●	●(1)	●	●			
$I_N$	AC RMS		●				●	●	●	●			
$I_1$	DC										●	●	●
$I_2$	DC											●	●
$I_3$	DC												●
$I_N$	DC											●	●
$I_1$	AC + DC RMS	●	●	●	●	●(1)	●	●	●	●			
$I_2$	AC + DC RMS		●	●(2)	●	●(1)	●	●(1)	●	●			
$I_3$	AC + DC RMS			●	●	●	●	●(1)	●	●			
$I_N$	AC + DC RMS		●				●	●	●	●			
$V_{1-CF}$		●	●				●	●	●	●			
$V_{2-CF}$			●				●	●(1)	●(10)	●			
$V_{3-CF}$							●	●(1)	●	●			
$I_{1-CF}$		●	●	●	●	●	●	●	●	●			
$I_{2-CF}$			●	●(2)	●	●(1)	●	●(1)	●	●			
$I_{3-CF}$				●	●	●(1)	●	●(1)	●	●			
$V_+^{(*)}$				●	●	●	●	●	●(10)				
$V_-^{(*)}$				●	●	●(4)	●	●(4)	●(10)				
$V_0^{(*)}$				●	●	●(4)	●	●(4)	●(10)				
$I_+^{(*)}$				●	●	●	●	●	●				
$I_-^{(*)}$				●	●	●(4)	●	●(4)	●				
$I_0^{(*)}$				●	●	●(4)	●	●(4)	●				
$u_0^{(*)}$				●	●	●(4)	●	●(4)	●(4)	●(3)			
$u_2^{(*)}$				●	●	●(4)	●	●(4)	●(4)	●(3)			
$i_0^{(*)}$				●	●	●(4)	●	●(4)	●	●(3)			
$i_2^{(*)}$				●	●	●(4)	●	●(4)	●	●(3)			
F		●	●	●	●	●	●	●	●	●			
$P_1$	AC	●	●				●	●	●	●			
$P_2$	AC		●				●	●(1)	●(10)	●			
$P_3$	AC						●	●(1)	●	●			
$P_T$	AC	●(7)	●	●	●	●	●	●(1)	●	●			
$P_1$	DC										●	●	●
$P_2$	DC											●	●
$P_3$	DC												●
$P_T$	DC										●(7)	●	●
$P_1$	AC+DC	●	●				●	●	●	●			
$P_2$	AC+DC		●				●	●(1)	●(10)	●			
$P_3$	AC+DC						●	●(1)	●	●			
$P_T$	AC+DC	●(7)	●	●	●	●	●	●(1)	●	●			



Mengen		1P-2W	1P-3W	3P-3WΔ2 3P-3W02 3P-3WY2	3P-3WΔ3 3P-3W03 3P-3WY3	3P-3WΔB	3P-4WY	3P-4WYB	3P-4WY2	3P-4WΔ 3P-4W0	DC-2W	DC-3W	DC-4W
Pf <sub>1</sub> <sup>(*)</sup>		●	●				●	●	●	●			
Pf <sub>2</sub> <sup>(*)</sup>			●				●	●(1)	●(10)	●			
Pf <sub>3</sub> <sup>(*)</sup>							●	●(1)	●	●			
Pf <sub>T</sub> <sup>(*)</sup>		●(7)	●	●	●	●	●	●(1)	●	●			
P <sub>+</sub> <sup>(*)</sup>				●	●	●	●	●(1)	●				
P <sub>U</sub> <sup>(*)</sup>				●	●	●(4)	●	●(4)	●				
P <sub>h</sub> <sup>(*)</sup>		●	●	●	●	●	●	●	●				
Q <sub>1</sub>		●	●				●	●	●	●			
Q <sub>2</sub>			●				●	●(1)	●(10)	●			
Q <sub>3</sub>							●	●(1)	●	●			
Q <sub>T</sub>		●(7)	●	●	●	●	●	●(1)	●	●			
S <sub>1</sub>	AC	●	●				●	●	●	●			
S <sub>2</sub>	AC		●				●	●(1)	●(10)	●			
S <sub>3</sub>	AC						●	●(1)	●	●			
S <sub>T</sub>	AC	●(7)	●	●	●	●	●	●(1)	●	●			
S <sub>1</sub>	AC+DC	●	●				●	●	●	●			
S <sub>2</sub>	AC+DC		●				●	●(1)	●(10)	●			
S <sub>3</sub>	AC+DC						●	●(1)	●	●			
S <sub>T</sub>	AC+DC	●(7)	●	●	●	●	●	●(1)	●	●			
Sf <sub>1</sub> <sup>(*)</sup>		●	●				●	●	●	●			
Sf <sub>2</sub> <sup>(*)</sup>			●				●	●(1)	●(10)	●			
Sf <sub>3</sub> <sup>(*)</sup>							●	●(1)	●	●			
Sf <sub>T</sub> <sup>(*)</sup>		●(7)	●	●	●	●	●	●(1)	●	●			
N <sub>1</sub> <sup>(*)</sup>	AC	●	●				●	●	●	●			
N <sub>2</sub> <sup>(*)</sup>	AC		●				●	●(1)	●(10)	●			
N <sub>3</sub> <sup>(*)</sup>	AC						●	●(1)	●	●			
N <sub>T</sub> <sup>(*)</sup>	AC	●(7)	●	●	●	●	●	●(1)	●	●			
D <sub>1</sub> <sup>(*)</sup>	AC	●	●				●	●	●	●			
D <sub>2</sub> <sup>(*)</sup>	AC		●				●	●(1)	●(10)	●			
D <sub>3</sub> <sup>(*)</sup>	AC						●	●(1)	●	●			
D <sub>T</sub> <sup>(*)</sup>	AC	●(7)	●	●	●	●	●	●(1)	●	●			
PF <sub>1</sub>		●	●				●	●	●	●			
PF <sub>2</sub>			●				●	●(1)	●(10)	●			
PF <sub>3</sub>							●	●(1)	●	●			
PF <sub>T</sub>		●(7)	●	●	●	●	●	●(1)	●	●			
Cos φ <sub>1</sub>		●	●				●	●	●	●			
Cos φ <sub>2</sub>			●				●	●(1)	●(10)	●			
Cos φ <sub>3</sub>							●	●(1)	●	●			
Cos φ <sub>T</sub>		●(7)	●	●	●	●	●	●(1)	●	●			
Tan Φ		●	●	●	●	●(3)	●	●	●(10)	●			
V <sub>1</sub> -Hi	i=1 bei 50 (6) %f	●	●				●	●	●	●			
V <sub>2</sub> -Hi			●				●	●(1)	●(10)	●			
V <sub>3</sub> -Hi							●	●(1)	●	●			
U <sub>12</sub> -Hi	i=1 bei 50 (6) %f		●	●	●	●	●	●(1)	●(10)	●			
U <sub>23</sub> -Hi				●	●	●(1)	●	●(1)	●(10)	●			
U <sub>31</sub> -Hi				●	●	●(1)	●	●(1)	●	●			

Mengen		1P-2W	1P-3W	3P-3W $\Delta$ 2 3P-3WO2 3P-3WY2	3P-3W $\Delta$ 3 3P-3WO3 3P-3WY3	3P-3W $\Delta$ B	3P-4WY	3P-4WYB	3P-4WY2	3P-4W $\Delta$ 3P-4WO	DC-2W	DC-3W	DC-4W
$I_1$ -Hi	i=1 bei 50 (6) %f	●	●	●	●	●	●	●	●	●			
$I_2$ -Hi			●	●(2)	●	●(1)	●	●(1)	●	●			
$I_3$ -Hi				●	●	●(1)	●	●(1)	●	●			
$I_N$ -Hi			●(2)				●(2)	●(4)	●(2)	●(2)			
$V_1$ -THD	%f	●	●				●	●	●	●			
$V_2$ -THD	%f		●				●	●(1)	●(10)	●			
$V_3$ -THD	%f						●	●(1)	●	●			
$U_{12}$ -THD	%f		●	●	●	●	●	●(1)	●	●			
$U_{23}$ -THD	%f			●	●	●(1)	●	●(1)	●	●			
$U_{31}$ -THD	%f			●	●	●(1)	●	●(1)	●	●			
$I_1$ -THD	%f	●	●	●	●	●	●	●	●	●			
$I_2$ -THD	%f		●	●(2)	●	●(1)	●	●(1)	●	●			
$I_3$ -THD	%f			●	●	●(1)	●	●(1)	●	●			
$I_N$ -THD	%f		●(2)				●(2)	●(4)	●(2)	●(2)			
Phasen- folge	I			●	●	●	●		●	●			
	V			●	●	●	●		●	●			
	I, V	●	●	●	●	●	●	●	●	●			
$\varphi(V_2, V_1)$		●				●	●(9)						
$\varphi(V_3, V_2)$						●	●(9)						
$\varphi(V_1, V_3)$						●	●(9)	●	●				
$\varphi(U_{23}, U_{12})$			●	●	●(9)	●	●(9)			●			
$\varphi(U_{12}, U_{31})$			●	●	●(9)	●	●(9)			●			
$\varphi(U_{31}, U_{23})$			●	●	●(9)	●	●(9)			●			
$\varphi(I_2, I_1)$		●		●	●(9)	●	●(9)	●	●	●			
$\varphi(I_3, I_2)$				●	●(9)	●	●(9)	●	●	●			
$\varphi(I_1, I_3)$			●	●	●(9)	●	●(9)	●	●	●			
$\varphi(I_1, V_1)$		●	●			●(8)	●	●	●	●			
$\varphi(I_2, V_2)$			●				●	●					
$\varphi(I_3, V_3)$							●	●	●	●			
$E_{PT}$	Quelle AC	●	●	●	●	●	●	●	●	●	●(5)	●(5)	●(5)
$E_{PT}$	Last AC	●	●	●	●	●	●	●	●	●	●(5)	●(5)	●(5)
$E_{QT}$	Quad 1	●	●	●	●	●	●	●	●	●	●(5)	●(5)	●(5)
$E_{QT}$	Quad 2	●	●	●	●	●	●	●	●	●	●(5)	●(5)	●(5)
$E_{QT}$	Quad 3	●	●	●	●	●	●	●	●	●	●(5)	●(5)	●(5)
$E_{QT}$	Quad 4	●	●	●	●	●	●	●	●	●	●(5)	●(5)	●(5)
$E_{ST}$	Quelle	●	●	●	●	●	●	●	●	●	●(5)	●(5)	●(5)
$E_{ST}$	Last	●	●	●	●	●	●	●	●	●	●(5)	●(5)	●(5)
$E_{PT}$	Quelle DC	●(5)	●(5)	●(5)	●(5)	●(5)	●(5)	●(5)	●(5)	●(5)	●	●	●
$E_{PT}$	Last DC	●(5)	●(5)	●(5)	●(5)	●(5)	●(5)	●(5)	●(5)	●(5)	●	●	●

Tabelle 28

(\*) PEL104

(1) hochgerechnet

(2) berechnet

(3) nicht aussagekräftig

(4) immer=0

(5) AC+DC wenn gewählt

(6) 7. Ordnung max. bei 400Hz

(7)  $P_1 = P_T$ ,  $\varphi_1 = \varphi_T$ ,  $S_1 = S_T$ ,  $PF_1 = PF_T$ ,  $\cos \varphi_1 = \cos \varphi_T$ ,  $Q_1 = Q_T$ ,  $N_1 = N_T$ ,  $D_1 = D_T$

(8)  $\varphi(I_3, U_{12})$

(9) immer=120°

(10) Interpoliert

## 9.6. GLOSSAR

$\varphi$	Phasenverschiebung der Phase-Neutral-Spannung gegenüber des Phase-Neutral-Stroms.
$\overset{\sim}{L}$	Induktive Phasenverschiebung.
$\overset{\sim}{C}$	Kapazitive Phasenverschiebung.
°	Grad.
%	Prozent.
A	Ampere (Stromeinheit).
AC	Wechselkomponente (Strom oder Spannung).
<b>Aggregation</b>	Verschiedene Mittelwerte, Definition au Abs. 9.3.
<b>APN</b>	Bezeichnung des Netzzugangspunkts (Access Point Name). Diese hängt von Ihrem Internetanbieter ab.
<b>CF</b>	Scheitelfaktor des Stroms bzw. der Spannung: Verhältnis zwischen dem Scheitelwert und dem Effektivwert eines Signals.
<b>cos <math>\varphi</math></b>	Kosinus der Phasenverschiebung der Phase-Neutral-Spannung gegenüber des Phase-Neutral-Stroms.
<b>D</b>	Verzerrungsleistung.
<b>DC</b>	Gleichkomponente (Strom oder Spannung).
<b>Ep</b>	Wirkenergie.
<b>Eq</b>	Blindenergie.
<b>Es</b>	Scheinenergie.
<b>Frequenz</b>	Anzahl der kompletten Schwingungen einer Spannung oder eines Stroms pro Sekunde.
<b>GPRS</b>	Global Packet Radio Service. Datenaustausch (keine Sprechverbindung) (2.5G oder 2G+).
<b>Grundschiwungkomponeute:</b>	Komponente der Grundfrequenz.
<b>GSM</b>	Global System for Mobile Communication. Sprechverbindung (2G).
<b>Hz</b>	Hertz (Einheit der Frequenz).
<b>I</b>	Symbole für Strom.
<b>I-CF</b>	Scheitelfaktor des Stroms.
<b>I-THD</b>	Gesamte harmonische Verzerrung des Stroms.
<b>I<sub>x</sub>-H<sub>h</sub></b>	Wert oder Prozentanteil des Stroms der Oberschwingung n-ter Ordnung.
<b>L</b>	Phase eines mehrphasigen Stromnetzes.
<b>MAX</b>	Höchstwert.
<b>Messverfahren</b>	Messverfahren für eine einzelne Messung.
<b>MIN</b>	Mindestwert.
<b>N</b>	Gesamtblindleistung.
<b>Nennspannung</b>	Nennspannung eines Netzes.
<b>Oberschwiwungen:</b>	Spannungen oder Ströme in elektrischen Anlagen mit Frequenzen, die ein Vielfaches der Grundschiwung darstellen.
<b>Ordnung einer Oberschwiwung:</b>	Ganze Zahl, die das Verhältnis der Frequenz der Oberschwiwung zur Frequenz der Grundschiwung wiedergibt.
<b>P</b>	Wirkleistung .
<b>PF</b>	Leistungsfaktor (Power Factor): Verhältnis zwischen der Wirkleistung und der Scheinleistung.
<b>Phase</b>	Zeitliche Verknüpfung zwischen Strom und Spannung in Wechselstromkreisen.
<b>Q</b>	Blindleistung.
<b>RMS</b>	RMS (Root Mean Square) Quadratischer Mittelwert des Stroms oder der Spannung. Quadratwurzel des Mittelwerts der Quadratwerte der Momentwerte einer Größe in einem bestimmten Zeitraum.
<b>S</b>	Scheinleistung.
<b>Server IRD</b>	Internet Relay Device server. Server zur Datenübermittlung zwischen Logger und PC.
<b>tan <math>\Phi</math></b>	Verhältnis der Blindleistung zur Wirkleistung .
<b>THD</b>	Gesamtverzerrungsfaktor (Total Harmonic Distortion). Beschreibt den Anteil der Oberschwiwungen eines Signals im Verhältnis zum RMS-Grundwert bzw. im Verhältnis zum RMS-Gesamtwert ohne DC.
<b>U</b>	Spannung zwischen zwei Phasen.
<b>U-CF</b>	Scheitelfaktor der Spannung Phase-Phase.
<b>u<sub>2</sub></b>	Unsymmetrie der Spannungen Phase-Neutral.
<b>UMTS</b>	Universal Mobile Telecommunications System (3G).
<b>Unsymmetrie der Spannungen in einem mehrphasigen elektrischen Stromnetz:</b>	Zustand, in dem die Effektivwerte der Spannungen zwischen den Leitern (Grundschiwungkomponeute) und/oder die Phasenverschiebungen zwi-

schen aufeinander folgenden Leitern nicht völlig gleich sind.

<b>Ux-Hn</b>	Wert oder Prozentanteil der Spannung Phase-Phase der Oberschwingung n-ter Ordnung.
<b>Uxy-THD</b>	Gesamte harmonische Verzerrung der Spannung zwischen zwei Phasen.
<b>V</b>	Spannung Phase-Null oder Volt (Einheit der Spannung).
<b>V-CF</b>	Scheitelfaktor der Spannung.
<b>VA</b>	Einheit der Scheinleistung (Volt x Ampere).
<b>var</b>	Einheit der Blindleistung.
<b>varh</b>	Einheit der Blindenergie.
<b>V-THD</b>	Gesamtverzerrungsfaktor der Spannung Phase-Null.
<b>Vx-Hn</b>	Wert oder Prozentanteil der Spannung Phase-Null der Oberschwingung n-ter Ordnung.
<b>W</b>	Einheit der Wirkleistung (Watt).
<b>Wh</b>	Einheit der Wirkenergie (Watt x Stunde).

Abkürzung (für Einheiten) im Internationalen System (IS)

Abkürzung	Symbol	Multipliziert mit
milli	m	$10^{-3}$
kilo	k	$10^3$
Mega	M	$10^6$
Giga	G	$10^9$
Tera	T	$10^{12}$
Peta	P	$10^{15}$
Exa	E	$10^{18}$

Tabelle 29



---

**FRANCE**

**Chauvin Arnoux**

12-16 rue Sarah Bernhardt

92600 Asnières-sur-Seine

Tél : +33 1 44 85 44 85

Fax : +33 1 46 27 73 89

[info@chauvin-arnoux.com](mailto:info@chauvin-arnoux.com)

[www.chauvin-arnoux.com](http://www.chauvin-arnoux.com)

**INTERNATIONAL**

**Chauvin Arnoux**

Tél : +33 1 44 85 44 38

Fax : +33 1 46 27 95 69

**Our international contacts**

[www.chauvin-arnoux.com/contacts](http://www.chauvin-arnoux.com/contacts)

